



iGA





## İçindekiler

### BÖLÜM 01 ( 6 - 11 )

#### Temel Bilgiler

- 1.1 Kurumsal Tipografi
- 1.2 Kurumsal Renk Skalası

### BÖLÜM 02 ( 12 - 53 )

#### Logo & Logotype

- 2.1 Logo
- 2.2 Logo Oranları
- 2.3 Logotype
- 2.4 Logotype Oranları
- 2.5 Açıklamalı Logo Kullanımı
- 2.6 Açıklamalı Logo Kullanım Oranları
- 2.7 Logo Çizgi Eğimi
- 2.8 Logo Çizgi Eğimi ve Tipografi Uyumu
- 2.9 Logo Koruma Alanı
- 2.10 Logo'nun Beyaz Çerçevesi Kullanımı
- 2.11 Logo'nun Siyah Beyaz Kullanımı
- 2.12 Açıklamalı Logo'nun Siyah Beyaz Kullanımı
- 2.13 Mavi üzerinde Logo Kullanımı
- 2.14 Yeşil üzerinde Logo Kullanımı
- 2.15 Kırmızı üzerinde Logo Kullanımı
- 2.16 Açık Gri üzerinde Logo Kullanımı
- 2.17 Koyu Gri üzerinde Logo Kullanımı
- 2.18 Siyah üzerinde Logo Kullanımı
- 2.19 Gri Tonlar üzerinde Logo Kullanımı
- 2.20 Logo'nun Kullanım Kısıtları

### BÖLÜM 03 ( 54 - 81 )

#### Kırtasiye

- 3.1 Kartvizit
- 3.2 Antetli Kağıt
- 3.3 Diplomat Zarf
  - 3.3.1 Diplomat Zarf ( Penceresiz )
  - 3.3.2 Diplomat Zarf ( Pencere )
- 3.4 Torba Zarf
  - 3.4.1 Torba Zarf ( A5 )
  - 3.4.2 Torba Zarf ( A4 )
- 3.5 Cepli Dosya
  - 3.5.1 Cepli Dosya ( Ön Yüz )
  - 3.5.2 Cepli Dosya ( Arka Yüz )
- 3.6 Hediye Kartı
- 3.7 Tebrik Kartı
  - 3.7.1 Tebrik Kartı ( Ön Yüz )
  - 3.7.2 Tebrik Kartı ( Arka Yüz )
  - 3.7.3 Tebrik Kartı ( Zarf )
- 3.8 Saygılarımızla Kartı



Çalışma dökümanı ve bilgi için  
kurumsal iletişim bölümü ile  
iletişime geçiniz.

[marcom@igairport.com](mailto:marcom@igairport.com)

## BÖLÜM 04 ( 82 - 89 )

### Yönlendirme

- 4.1 Gönder Bayrak
- 4.2 Asma Bayrak
- 4.3 Flama

## BÖLÜM 05 ( 90 - 95 )

### İletişim

- 5.1 Tipografik Poster
- 5.2.1 Tipografik Poster ( Dikey )
- 5.2.2 Tipografik Poster ( Yatay )

## BÖLÜM 06 ( 96 - 111 )

### Promosyon

- 6.1 Rozet
- 6.1.1 Rozet ( Antik Nikel )
- 6.1.2 Rozet ( Metal )
- 6.2 Anahtar USB
- 6.3 A5 Not Defteri
- 6.3.1 A5 Not Defteri ( Ön Kapak )
- 6.3.2 A5 Not Defteri ( Arka Kapak )
- 6.3.3 A5 Not Defteri ( Arka İç Kapak )
- 6.4 Bardak Altlığı

BÖLÜM 01

# Temel Bilgiler



## 1.1 Kurumsal Tipografi

### Açıklama

İGA Havalimanı İşletmeleri A.Ş.'nin kurumsal yazı karakteri **DIN Next™** ailesidir.

DIN Next™ yazı karakteri ailesi yazım, yayın amaçlı tüm çalışmalarda ve yazışmalarda kullanılmalıdır.

DIN Next™ yazı karakterinin içeriğini ve yazım örneklerini yan sayfada görebilirsiniz.

### Kurumsal Bütünlük

İGA Havalimanı İşletmesi A.Ş. kurumsal bütünlüğünün bozulmaması ve korunması için; logo, logotype ve kullanılacak çalışmalar, mutlaka master artwork dökümanından alınarak çoğaltılmalı ve kullanılmalıdır.

### Dijital Tipografi kullanımı

İGA Havalimanı İşletmeleri A.Ş.'nin dijital mecralarda kullanmak üzere yazı karakteri yine **DIN Next™** ailesidir.

Ancak teknik olarak mümkün olmadığı durumlarda yazı karakteri **Verdana™** ailesidir. Tipografinin dijital ortamlarda kullanılacak HTML Code'u aşağıdaki gibidir.

```
p { font-family: "Verdana,  
Geneva, sans-serif; }
```



Çalışma dökümanı ve bilgi için kurumsal iletişim bölümü ile iletişime geçiniz.

[marcom@igairport.com](mailto:marcom@igairport.com)





## 1.2 Kurumsal Renk Skalası

### Açıklama

İGA Havalimanı İşletmesi A.Ş.'nin kurumsal renk skalasının Pantone, CMYK, RGB, HEX ve RAL kodları yanda gösterildiği gibidir. Baskı aşamasında bu değerler göz önüne alınarak basılmalıdır.

### Kurumsal Bütünlük

İGA Havalimanı İşletmesi A.Ş. kurumsal bütünlüğünün bozulmaması ve korunması için; logo, logotype ve kullanılacak çalışmalar, mutlaka [master artwork](#) dökümanından alınarak çoğaltılmalı ve kullanılmalıdır.

### Renk Kullanımı

Logo ve kullanılacak çalışmalar [İGA Kurumsal Kimlik Renkleri](#) kullanılarak basılmalıdır.

Pantone 3115 C	■
Pantone 3265 C	■
Pantone 178 C	■
Pantone 431 C	■
Pantone 430 C	■

### Renk Kullanım Yoğunluğu

Renklerin kurumsal kimlik genelinde kullanım yoğunluğunun yaklaşık yüzdeleri aşağıdaki oranlara yakın seyretmelidir.

Pantone 3115 C	■	%30
Pantone 3265 C	■	%30
Pantone 431 C	■	%18
Pantone 430 C	■	%18
Pantone 178 C	■	%4

Kırmızı renk kurumsal kimlikte [yardımcı renk](#) olarak kullanılır. İhtiyaç duyulması halinde minimum yoğunlukta kullanılmalıdır.



Çalışma dökümanı ve bilgi için kurumsal iletişim bölümü ile iletişime geçiniz.

[marcom@igairport.com](mailto:marcom@igairport.com)



CMYK  
C 070 - M 000 - Y 016 - K000

RGB  
R 008 - G 190 - B 213

HEX  
#07BED5

RAL  
6034



CMYK  
C 071 - M 000 - Y 039 - K000

RGB  
R 042 - G 187 - B 175

HEX  
#29BBAE

RAL  
6027



CMYK  
C 000 - M 080 - Y 059 - K000

RGB  
R 241 - G 091 - B 092

HEX  
#F05A5C

RAL  
3022



CMYK  
C 066 - M 052 - Y 045 - K017

RGB  
R 093 - G 103 - B 112

HEX  
#5D676F

RAL  
7031



CMYK  
C 055 - M 041 - Y 038 - K004

RGB  
R 124 - G 134 - B 140

HEX  
#7B858C

RAL  
7046

BÖLÜM 02

# Logo & Logotype



## 2.1 Logo

### Açıklama

İGA Havalimanı İşletmesi A.Ş.'nin logosu yanda gösterildiği gibidir. Hiçbir durumda renklerde ve tasarımda değişiklik yapılamaz.

### Kurumsal Bütünlük

İGA Havalimanı İşletmesi A.Ş. kurumsal bütünlüğünün bozulmaması ve korunması için; logo, logotype ve kullanılacak çalışmalar, mutlaka [master artwork](#) dökümanından alınarak çoğaltılmalı ve kullanılmalıdır.

### Renk Kullanımı

Logo ve kullanılacak çalışmalar [İGA Kurumsal Kimlik Renkleri](#) kullanılarak basılmalıdır.

Pantone 3115 C



Pantone 3265 C



Çalışma dökümanı ve bilgi için kurumsal iletişim bölümü ile iletişime geçiniz.

[marcom@igairport.com](mailto:marcom@igairport.com)



## 2.2 Logo Oranları

### Açıklama

İGA Havalimanı İşletmesi A.Ş.'nin logo oranları yanda gösterildiği gibidir. Hiçbir durumda oranlarda ve tasarımda değişiklik yapılamaz.

### Oranlar

Ölçeklendirme logo içerisindeki uçuş çizgisinin yüksekliğini  $2x$  baz alarak hesaplanmalıdır.

### Kurumsal Bütünlük

İGA Havalimanı İşletmesi A.Ş. kurumsal bütünlüğünün bozulmaması ve korunması için; logo, logotype ve kullanılacak çalışmalar, mutlaka master artwork dökümanından alınarak çoğaltılmalı ve kullanılmalıdır.

### Renk Kullanımı

Logo ve kullanılacak çalışmalar İGA Kurumsal Kimlik Renkleri kullanılarak basılmalıdır.

Pantone 3115 C



Pantone 3265 C



Çalışma dökümanı ve bilgi için kurumsal iletişim bölümü ile iletişime geçiniz.

[marcom@igairport.com](mailto:marcom@igairport.com)



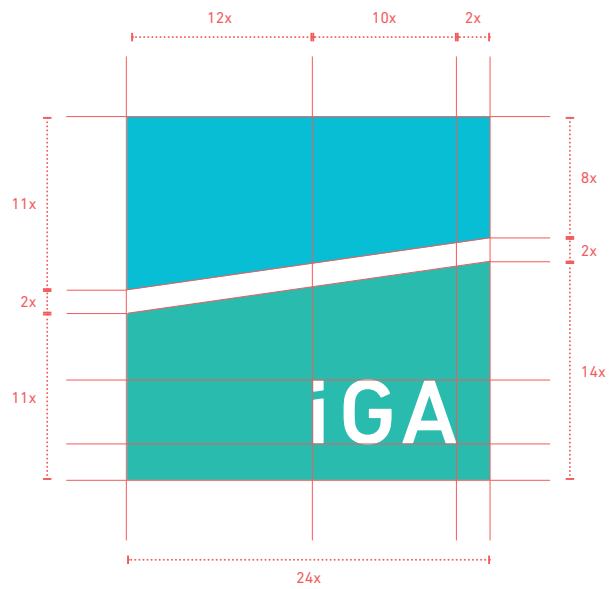

## 2.3 Logotype

### Açıklama

İGA Havalimanı İşletmesi A.Ş.'nin logotype'ı yanda gösterildiği gibidir. Hiçbir durumda renklerde ve tasarımda değişiklik yapılamaz.

### Kurumsal Bütünlük

İGA Havalimanı İşletmesi A.Ş. kurumsal bütünlüğünün bozulmaması ve korunması için; logo, logotype ve kullanılacak çalışmalar, mutlaka [master artwork](#) dökümanından alınarak çoğaltılmalı ve kullanılmalıdır.

### Renk Kullanımı

Logo ve kullanılacak çalışmalar [İGA Kurumsal Kimlik Renkleri](#) kullanılarak basılmalıdır.

Pantone 431 C



Çalışma dökümanı ve bilgi için kurumsal iletişim bölümü ile iletişime geçiniz.

[marcom@igairport.com](mailto:marcom@igairport.com)

**iGA Havalimanı İşletmesi A.Ş.**

## 2.4 Logotype Oranları

### Açıklama

İGA Havalimanı İşletmesi A.Ş.'nin logotype oranları yanda gösterildiği gibidir. Hiçbir durumda oranlarda ve tasarımda değişiklik yapılamaz.

### Oranlar

Ölçeklendirme logo içerisindeki uçuş çizgisinin yüksekliğini  $2x$  baz alarak hesaplanmalıdır.

### Kurumsal Bütünlük

İGA Havalimanı İşletmesi A.Ş. kurumsal bütünlüğünün bozulmaması ve korunması için; logo, logotype ve kullanılacak çalışmalar, mutlaka master artwork dökümanından alınarak çoğaltılmalı ve kullanılmalıdır.

### Renk Kullanımı

Logo ve kullanılacak çalışmalar İGA Kurumsal Kimlik Renkleri kullanılarak basılmalıdır.

Pantone 431 C



Çalışma dökümanı ve bilgi için kurumsal iletişim bölümü ile iletişime geçiniz.

[marcom@igairport.com](mailto:marcom@igairport.com)

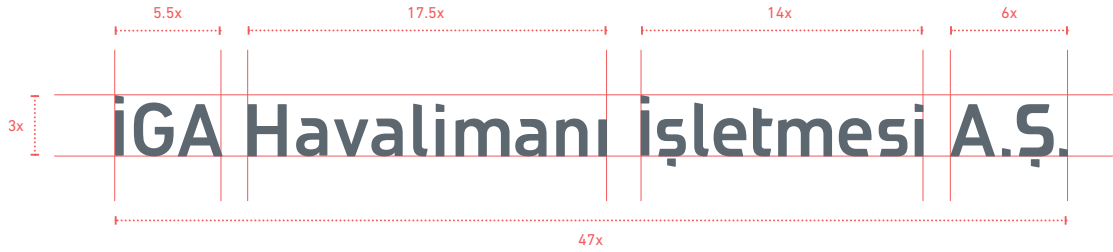

## 2.5 Açıklamalı Logo Kullanımı

### Açıklama



İGA Havalimanı İşletmesi A.Ş.'nin açıklamalı logo kullanımı yanda gösterildiği gibidir. Hiçbir durumda renklerde ve tasarımda değişiklik yapılamaz.

### Kurumsal Bütünlük

İGA Havalimanı İşletmesi A.Ş. kurumsal bütünlüğünün bozulmaması ve korunması için; logo, logotype ve kullanılacak çalışmalar, mutlaka [master artwork](#) dökümanından alınarak çoğaltılmalı ve kullanılmalıdır.

### Renk Kullanımı

Logo ve kullanılacak çalışmalar [İGA Kurumsal Kimlik Renkleri](#) kullanılarak basılmalıdır.

Pantone 3115 C   
Pantone 3265 C   
Pantone 431 C 



Çalışma dökümanı ve bilgi için kurumsal iletişim bölümü ile iletişime geçiniz.

[marcom@igairport.com](mailto:marcom@igairport.com)



iGA Havalimanı İşletmesi A.Ş.

## 2.6 Açıklamalı Logo Kullanım Oranları

### Açıklama

İGA Havalimanı İşletmesi A.Ş.'nin açıklamalı logo kullanım oranları yanda gösterildiği gibidir. Hiçbir durumda oranlarda ve tasarımda değişiklik yapılamaz.

### Oranlar

Ölçeklendirme logo içerisindeki uçuş çizgisinin yüksekliğini  $2x$  baz alarak hesaplanmalıdır.

### Kurumsal Bütünlük

İGA Havalimanı İşletmesi A.Ş. kurumsal bütünlüğünün bozulmaması ve korunması için; logo, logotype ve kullanılacak çalışmalar, mutlaka [master artwork](#) dökümanından alınarak çoğaltılmalı ve kullanılmalıdır.

### Renk Kullanımı

Logo ve kullanılacak çalışmalar [İGA Kurumsal Kimlik Renkleri](#) kullanılarak basılmalıdır.

Pantone 3115 C   
Pantone 3265 C   
Pantone 431 C 



Çalışma dökümanı ve bilgi için kurumsal iletişim bölümü ile iletişime geçiniz.

[marcom@igairport.com](mailto:marcom@igairport.com)





## 2.7 Logo Çizgi Eğimi

### Açıklama

İGA Havalimanı İşletmesi A.Ş.'nin logo çizgi eğimi yanda gösterildiği gibidir. Hiçbir durumda oranlarda ve tasarımda değişiklik yapılamaz.

### Kurumsal Bütünlük

İGA Havalimanı İşletmesi A.Ş. kurumsal bütünlüğünün bozulmaması ve korunması için; logo, logotype ve kullanılacak çalışmalar, mutlaka [master artwork](#) dökümanından alınarak çoğaltılmalı ve kullanılmalıdır.

### Renk Kullanımı

Logo ve kullanılacak çalışmalar [İGA Kurumsal Kimlik Renkleri](#) kullanılarak basılmalıdır.

Pantone 3115 C



Pantone 3265 C



Çalışma dökümanı ve bilgi için kurumsal iletişim bölümü ile iletişime geçiniz.

[marcom@igairport.com](mailto:marcom@igairport.com)



## 2.8 Logo Çizgi Eğimi ve Tipografi Uyumu

### Açıklama

İGA Havalimanı İşletmesi A.Ş.'nin logo çizgi eğimi ve İGA yazısındaki "İ" harfinin iç çizgilerinin eğimleri aynı doğrultuda olmalıdır.

### Kurumsal Bütünlük

İGA Havalimanı İşletmesi A.Ş. kurumsal bütünlüğünün bozulmaması ve korunması için; logo, logotype ve kullanılacak çalışmalar, mutlaka master artwork dökümanından alınarak çoğaltılmalı ve kullanılmalıdır.

### Renk Kullanımı

Logo ve kullanılacak çalışmalar İGA Kurumsal Kimlik Renkleri kullanılarak basılmalıdır.

Pantone 3115 C



Pantone 3265 C



Çalışma dökümanı ve bilgi için kurumsal iletişim bölümü ile iletişime geçiniz.

[marcom@igairport.com](mailto:marcom@igairport.com)

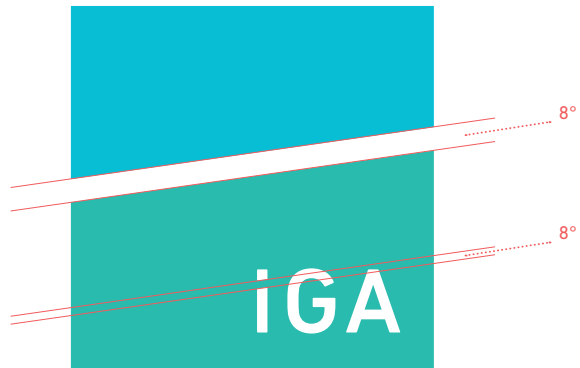

## 2.9 Logo Koruma Alanı

### Açıklama

İGA Havalimanı İşletmesi A.Ş.'nin logo koruma alanı gösterildiği gibidir. Hiçbir durumda oranlarda ve tasarımda değişiklik yapılamaz.

### Oranlar

Ölçeklendirme logo içerisindeki uçuş çizgisinin yüksekliğini  $2x$  baz alarak hesaplanmalıdır.

### Kurumsal Bütünlük

İGA Havalimanı İşletmesi A.Ş. kurumsal bütünlüğünün bozulmaması ve korunması için; logo, logotype ve kullanılacak çalışmalar, mutlaka master artwork dökümanından alınarak çoğaltılmalı ve kullanılmalıdır.

### Renk Kullanımı

Logo ve kullanılacak çalışmalar İGA Kurumsal Kimlik Renkleri kullanılarak basılmalıdır.

Pantone 3115 C



Pantone 3265 C



Çalışma dökümanı ve bilgi için kurumsal iletişim bölümü ile iletişime geçiniz.

[marcom@igairport.com](mailto:marcom@igairport.com)

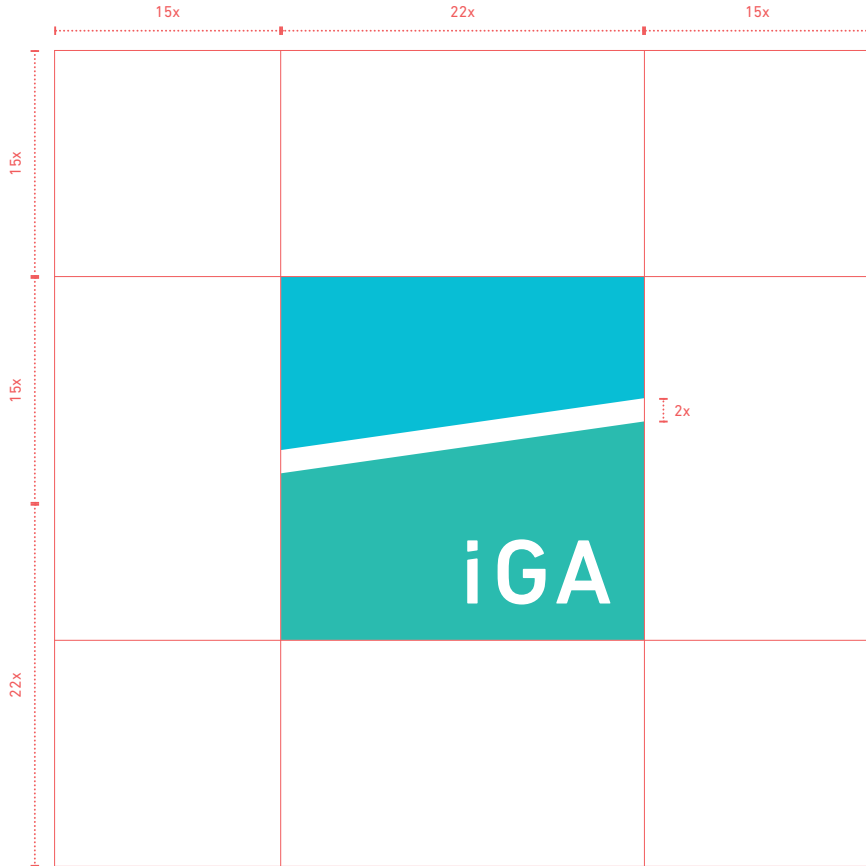

## 2.10 Logo'nun Beyaz Çerçevesi Kullanımı

### Açıklama

İGA Havalimanı İşletmesi A.Ş.'nin logosunun çerçevesi kullanımı gösterildiği gibidir. Hiçbir durumda çerçeve oranında değişiklik yapılamaz.

### Oranlar

Ölçeklendirme logo içerisindeki uçuş çizgisinin yüksekliğini  $2x$  baz alarak hesaplanmalıdır.

### Kurumsal Bütünlük

İGA Havalimanı İşletmesi A.Ş. kurumsal bütünlüğünün bozulmaması ve korunması için; logo, logotype ve kullanılacak çalışmalar, mutlaka master artwork dökümanından alınarak çoğaltılmalı ve kullanılmalıdır.

### Renk Kullanımı

Logo ve kullanılacak çalışmalar İGA Kurumsal Kimlik Renkleri kullanılarak basılmalıdır.

Pantone 3115 C



Pantone 3265 C



Çalışma dökümanı ve bilgi için kurumsal iletişim bölümü ile iletişime geçiniz.

[marcom@igairport.com](mailto:marcom@igairport.com)



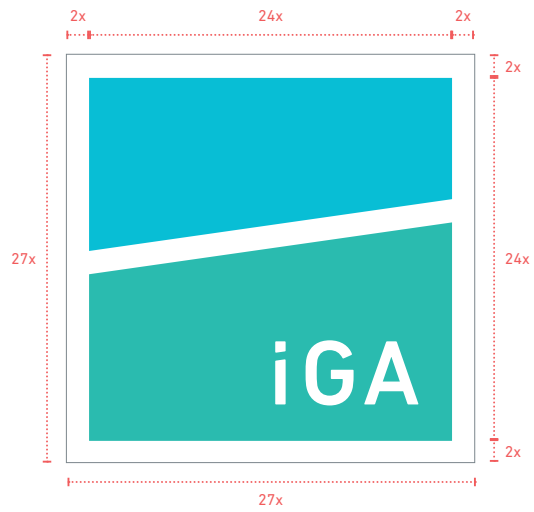

## 2.11 Logo'nun Siyah Beyaz Kullanımı

### Açıklama

İGA Havalimanı İşletmesi A.Ş.'nin logosunun siyah beyaz kullanımı yanda gösterildiği gibidir. Hiçbir durumda renklerde ve tasarımda değişiklik yapılamaz.

### Kurumsal Bütünlük

İGA Havalimanı İşletmesi A.Ş. kurumsal bütünlüğünün bozulmaması ve korunması için; logo, logotype ve kullanılacak çalışmalar, mutlaka [master artwork](#) dökümanından alınarak çoğaltılmalı ve kullanılmalıdır.

### Renk Kullanımı

Logo ve kullanılacak çalışmalar [İGA Kurumsal Kimlik Renkleri](#) haricinde siyah beyaz olarak aşağıdaki renk değerleri kullanılarak basılmalıdır.

%75 Siyah



%85 Siyah



Çalışma dökümanı ve bilgi için kurumsal iletişim bölümü ile iletişime geçiniz.

[marcom@igairport.com](mailto:marcom@igairport.com)



## 2.12 Açıklamalı Logo'nun Siyah Beyaz Kullanımı

### Açıklama

İGA Havalimanı İşletmesi A.Ş.'nin açıklamalı logosunun siyah beyaz kullanımı yanda gösterildiği gibidir. Hiçbir durumda renklerde ve tasarımda değişiklik yapılamaz.

### Kurumsal Bütünlük

İGA Havalimanı İşletmesi A.Ş. kurumsal bütünlüğünün bozulmaması ve korunması için; logo, logotype ve kullanılacak çalışmalar, mutlaka [master artwork](#) dökümanından alınarak çoğaltılmalı ve kullanılmalıdır.

### Renk Kullanımı

Logo ve kullanılacak çalışmalar [İGA Kurumsal Kimlik Renkleri](#) haricinde siyah beyaz olarak aşağıdaki renk değerleri kullanılarak basılmalıdır.

%75 Siyah



%85 Siyah



Çalışma dökümanı ve bilgi için kurumsal iletişim bölümü ile iletişime geçiniz.

[marcom@igairport.com](mailto:marcom@igairport.com)



**iGA Havalimanı İşletmesi A.Ş.**

## 2.13 Mavi Üzerinde Logo Kullanımı

### Açıklama

İGA Havalimanı İşletmesi A.Ş.'nin logosunun kurumsal mavi üzerinde kullanımı yanda gösterildiği gibidir. Hiçbir durumda renklerde ve tasarımda değişiklik yapılamaz.

### Kurumsal Bütünlük

İGA Havalimanı İşletmesi A.Ş. kurumsal bütünlüğünün bozulmaması ve korunması için; logo, logotype ve kullanılacak çalışmalar, mutlaka [master artwork](#) dökümanından alınarak çoğaltılmalı ve kullanılmalıdır.

### Renk Kullanımı

Logo ve kullanılacak çalışmalar [İGA Kurumsal Kimlik Renkleri](#) kullanılarak basılmalıdır.

Pantone 3115 C



Pantone 3265 C



Çalışma dökümanı ve bilgi için kurumsal iletişim bölümü ile iletişime geçiniz.

[marcom@igairport.com](mailto:marcom@igairport.com)



## 2.14 Yeşil Üzerinde Logo Kullanımı

### Açıklama

İGA Havalimanı İşletmesi A.Ş.'nin logosunun kurumsal yeşil üzerinde kullanımı yanda gösterildiği gibidir. Hiçbir durumda renklerde ve tasarımda değişiklik yapılamaz.

### Kurumsal Bütünlük

İGA Havalimanı İşletmesi A.Ş. kurumsal bütünlüğünün bozulmaması ve korunması için; logo, logotype ve kullanılacak çalışmalar, mutlaka [master artwork](#) dökümanından alınarak çoğaltılmalı ve kullanılmalıdır.

### Renk Kullanımı

Logo ve kullanılacak çalışmalar [İGA Kurumsal Kimlik Renkleri](#) kullanılarak basılmalıdır.

Pantone 3115 C



Pantone 3265 C



Çalışma dökümanı ve bilgi için kurumsal iletişim bölümü ile iletişime geçiniz.

[marcom@igairport.com](mailto:marcom@igairport.com)





## 2.15 Kırmızı Üzerinde Logo Kullanımı

### Açıklama

İGA Havalimanı İşletmesi A.Ş.'nin logosunun kurumsal kırmızı üzerinde kullanımı yanda gösterildiği gibidir. Hiçbir durumda renklerde ve tasarımda değişiklik yapılamaz.

### Kurumsal Bütünlük

İGA Havalimanı İşletmesi A.Ş. kurumsal bütünlüğünün bozulmaması ve korunması için; logo, logotype ve kullanılacak çalışmalar, mutlaka [master artwork](#) dökümanından alınarak çoğaltılmalı ve kullanılmalıdır.

### Renk Kullanımı

Logo ve kullanılacak çalışmalar [İGA Kurumsal Kimlik Renkleri](#) kullanılarak basılmalıdır.

Pantone 3115 C   
Pantone 3265 C   
Pantone 178 C 



Çalışma dökümanı ve bilgi için kurumsal iletişim bölümü ile iletişime geçiniz.

[marcom@igairport.com](mailto:marcom@igairport.com)



## 2.16 Açık Gri Üzerinde Logo Kullanımı

### Açıklama

İGA Havalimanı İşletmesi A.Ş.'nin logosunun kurumsal gri üzerinde kullanımı yanda gösterildiği gibidir. Hiçbir durumda renklerde ve tasarımda değişiklik yapılamaz.

### Kurumsal Bütünlük

İGA Havalimanı İşletmesi A.Ş. kurumsal bütünlüğünün bozulmaması ve korunması için; logo, logotype ve kullanılacak çalışmalar, mutlaka [master artwork](#) dökümanından alınarak çoğaltılmalı ve kullanılmalıdır.

### Renk Kullanımı

Logo ve kullanılacak çalışmalar [İGA Kurumsal Kimlik Renkleri](#) kullanılarak basılmalıdır.

Pantone 3115 C   
Pantone 3265 C   
Pantone 430 C 



Çalışma dökümanı ve bilgi için kurumsal iletişim bölümü ile iletişime geçiniz.

[marcom@igairport.com](mailto:marcom@igairport.com)



## 2.17 Koyu Gri Üzerinde Logo Kullanımı

### Açıklama

İGA Havalimanı İşletmesi A.Ş.'nin logosunun kurumsal koyu gri üzerinde kullanımı yanda gösterildiği gibidir. Hiçbir durumda renklerde ve tasarımda değişiklik yapılamaz.

### Kurumsal Bütünlük

İGA Havalimanı İşletmesi A.Ş. kurumsal bütünlüğünün bozulmaması ve korunması için; logo, logotype ve kullanılacak çalışmalar, mutlaka [master artwork](#) dökümanından alınarak çoğaltılmalı ve kullanılmalıdır.

### Renk Kullanımı

Logo ve kullanılacak çalışmalar [İGA Kurumsal Kimlik Renkleri](#) kullanılarak basılmalıdır.

Pantone 3115 C



Pantone 3265 C



Pantone 431 C



Çalışma dökümanı ve bilgi için kurumsal iletişim bölümü ile iletişime geçiniz.

[marcom@igairport.com](mailto:marcom@igairport.com)



## 2.18 Siyah Üzerinde Logo Kullanımı

### Açıklama

İGA Havalimanı İşletmesi A.Ş.'nin logosunun siyah üzerinde kullanımı yanda gösterildiği gibidir.

Hiçbir durumda renklerde ve tasarımda değişiklik yapılamaz.

### Kurumsal Bütünlük

İGA Havalimanı İşletmesi A.Ş. kurumsal bütünlüğünün bozulmaması ve korunması için; logo, logotype ve kullanılacak çalışmalar, mutlaka [master artwork](#) dökümanından alınarak çoğaltılmalı ve kullanılmalıdır.

### Renk Kullanımı

Logo ve kullanılacak çalışmalar [İGA Kurumsal Kimlik Renkleri](#) kullanılarak basılmalıdır.

Pantone 3115 C



Pantone 3265 C



Çalışma dökümanı ve bilgi için kurumsal iletişim bölümü ile iletişime geçiniz.

[marcom@igairport.com](mailto:marcom@igairport.com)





## 2.19 Gri Tonlar Üzerinde Logo Kullanımı

### Açıklama

İGA Havalimanı İşletmesi A.Ş.'nin logosunun gri tonlar üzerinde kullanımı yanda gösterildiği gibidir. Hiçbir durumda renklerde ve tasarımda değişiklik yapılamaz.

### Kurumsal Bütünlük

İGA Havalimanı İşletmesi A.Ş. kurumsal bütünlüğünün bozulmaması ve korunması için; logo, logotype ve kullanılacak çalışmalar, mutlaka [master artwork](#) dökümanından alınarak çoğaltılmalı ve kullanılmalıdır.

### Renk Kullanımı

Logo ve kullanılacak çalışmalar [İGA Kurumsal Kimlik Renkleri](#) kullanılarak basılmalıdır.

Pantone 3115 C



Pantone 3265 C



Çalışma dökümanı ve bilgi için kurumsal iletişim bölümü ile iletişime geçiniz.

[marcom@igairport.com](mailto:marcom@igairport.com)



## 2.20 Logo'nun Kullanım Kısıtları

### Açıklama

İGA Havalimanı İşletmesi A.Ş.'nin logosunun kullanım kısıtları yanda gösterildiği gibidir. Hiçbir durumda renklerde ve tasarımda değişiklik yapılamaz.

### Kurumsal Bütünlük

İGA Havalimanı İşletmesi A.Ş. kurumsal bütünlüğünün bozulmaması ve korunması için; logo, logotype ve kullanılacak çalışmalar, mutlaka [master artwork](#) dökümanından alınarak çoğaltılmalı ve kullanılmalıdır.

### Renk Kullanımı

Logo ve kullanılacak çalışmalar [İGA Kurumsal Kimlik Renkleri](#) kullanılarak basılmalıdır.

Pantone 3115 C   
Pantone 3265 C   
Pantone 431 C 



Çalışma dökümanı ve bilgi için kurumsal iletişim bölümü ile iletişime geçiniz.

[marcom@igairport.com](mailto:marcom@igairport.com)

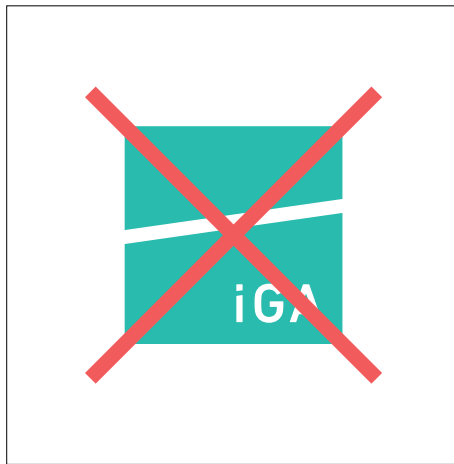
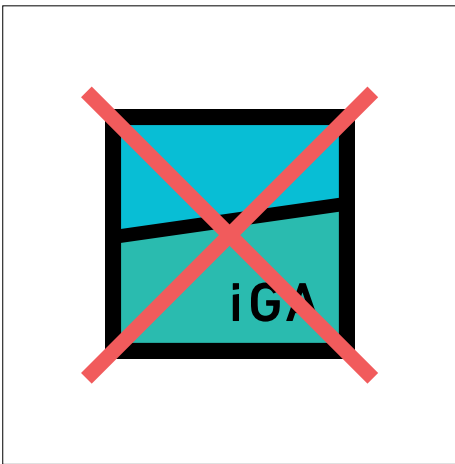
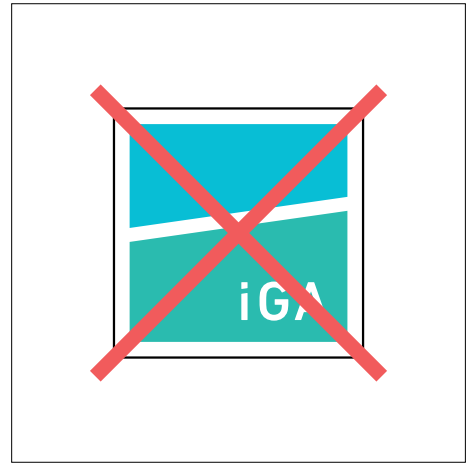

BÖLÜM 03

Kırtasiye



## 3.1 Kartvizit

### Ölçü ve Kağıt Türü

80x55 mm - Vivaldi Bags, 300 gr

### Açıklama

İGA Havalimanı İşletmesi A.Ş.'nin Kartvizit tasarımı logo ve tipografi oranları yanda gösterildiği gibi olmalıdır.

### Kurumsal Bütünlük

İGA Havalimanı İşletmesi A.Ş. kurumsal bütünlüğünün bozulmaması ve korunması için; logo, logotype ve kullanılacak çalışmalar, mutlaka [master artwork](#) dökümanından alınarak çoğaltılmalı ve kullanılmalıdır.

### Çalışma Ölçüleri

Ölçekler mm olarak verilmiştir.

### Tipografi Kullanımı

Çalışmada kullanılan tipografi, espas ayarları ve puntoları aşağıdaki gibi olmalıdır.

#### İsim

DIN Next LT Pro Bold 8 pt  
Optik Espaslama (■)

#### Ünvan

DIN Next LT Pro Light 8 pt  
Optik Espaslama (■)

#### Şirket İsmi

DIN Next LT Pro Regular 7 pt  
Optik Espaslama (■)

#### Adres

DIN Next LT Pro Regular 7 pt  
Optik Espaslama (■)

#### İletişim Başlıklar

DIN Next LT Pro Regular 7 pt  
Optik Espaslama (■)

#### İletişim

DIN Next LT Pro Regular 7 pt  
Optik Espaslama (■)

### Renk Kullanımı

Logo ve kullanılacak çalışmalar [İGA Kurumsal Kimlik Renkleri](#) kullanılarak basılmalıdır.

Pantone 3115 C ■  
Pantone 3265 C ■  
Pantone 431 C ■

### Kağıt Kullanımı

İGA Havalimanı İşletmesi A.Ş.'nin kurumsal kimlik basılı materyallerinde doğaya ve çevreye duyarlı [FSC Belgeli kağıt](#) kullanılmalıdır.



Çalışma dökümanı ve bilgi için kurumsal iletişim bölümü ile iletişime geçiniz.

[marcom@igairport.com](mailto:marcom@igairport.com)



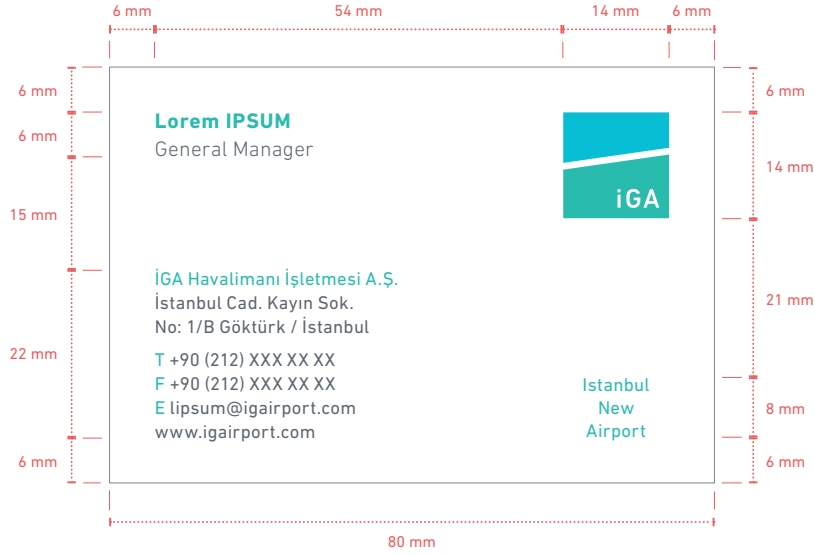
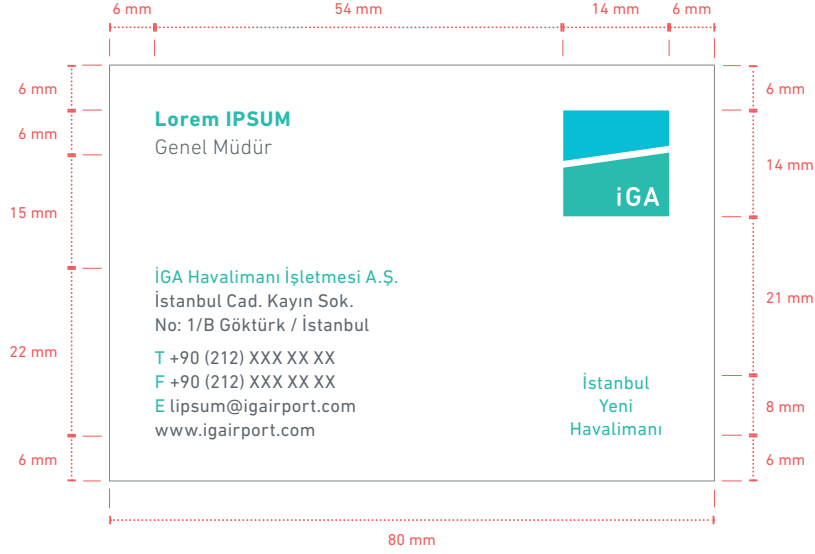

## 3.2 Antetli Kağıt

### Ölçü ve Kağıt Türü

A4, 210x297 mm - Vivaldi Bags, 130 gr

### Açıklama

İGA Havalimanı İşletmesi A.Ş.'nin Antetli Kağıt tasarımı logo ve tipografi oranları yanda gösterildiği gibi olmalıdır.

### Kurumsal Bütünlük

İGA Havalimanı İşletmesi A.Ş. kurumsal bütünlüğünün bozulmaması ve korunması için; logo, logotype ve kullanılacak çalışmalar, mutlaka [master artwork](#) dökümanından alınarak çoğaltılmalı ve kullanılmalıdır.

### Çalışma Ölçüleri

Ölçekler mm olarak verilmiştir.

### Tipografi Kullanımı

Çalışmada kullanılan tipografi, espas ayarları ve puntoları aşağıdaki gibi olmalıdır.

### Şirket İsmi

DIN Next LT Pro Bold 7 pt  
Optik Espaslama (■)

### Adres

DIN Next LT Pro Regular 7 pt  
Optik Espaslama (■)

### İletişim Başlıklar

DIN Next LT Pro Regular 7 pt  
Optik Espaslama (■)

### İletişim

DIN Next LT Pro Regular 7 pt  
Optik Espaslama (■)

### Renk Kullanımı

Logo ve kullanılacak çalışmalar [İGA Kurumsal Kimlik Renkleri](#) kullanılarak basılmalıdır.

Pantone 3115 C ■  
Pantone 3265 C ■  
Pantone 431 C ■

### Kağıt Kullanımı

İGA Havalimanı İşletmesi A.Ş.'nin kurumsal kimlik basılı materyallerinde doğaya ve çevreye duyarlı [FSC Belgeli kağıt](#) kullanılmalıdır.



Çalışma dökümanı ve bilgi için kurumsal iletişim bölümü ile iletişime geçiniz.

[marcom@igairport.com](mailto:marcom@igairport.com)

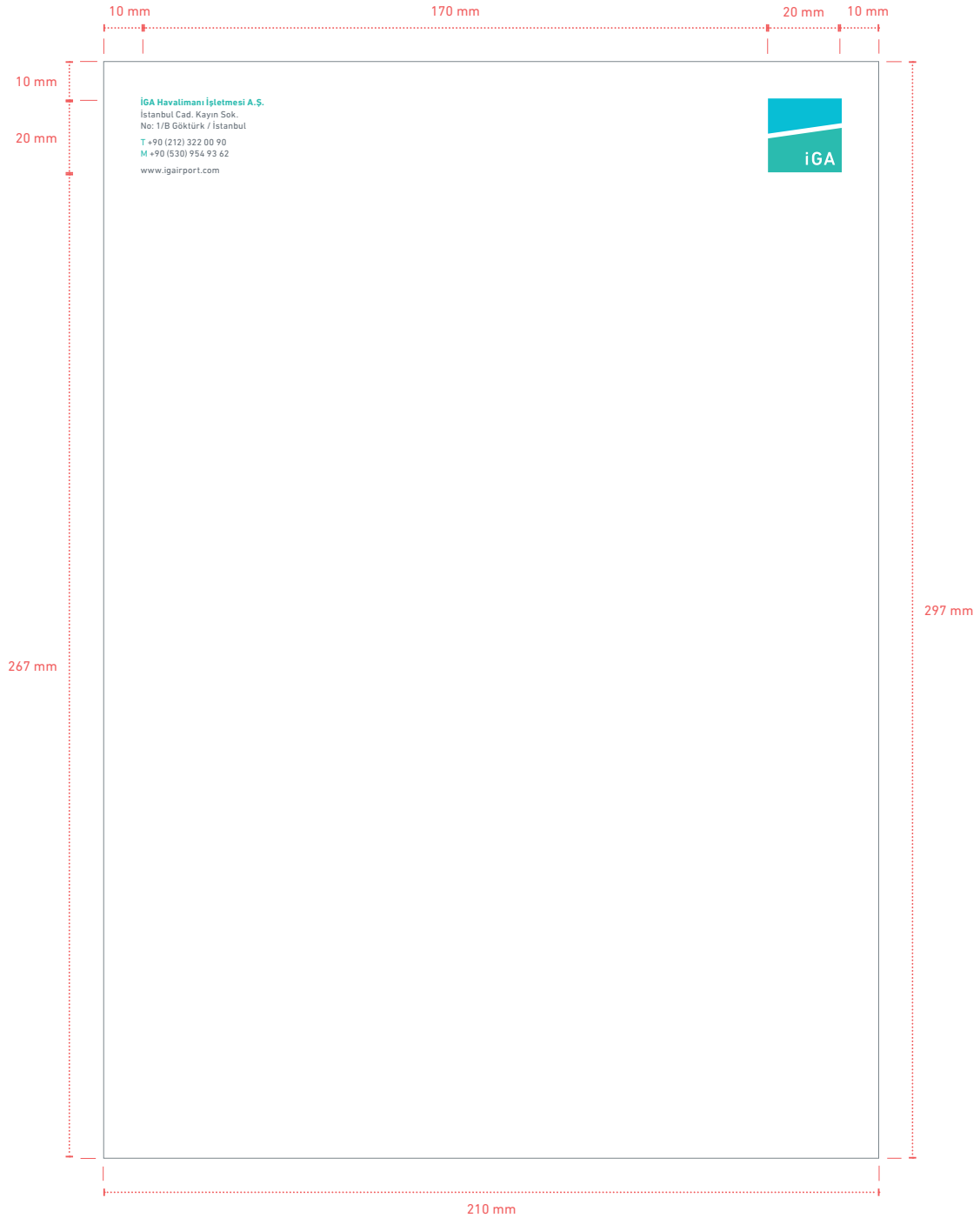

## 3.3 Diplomat Zarf

### 3.3.1 Diplomat Zarf (Penceresiz)

#### Ölçü ve Kağıt Türü

240x105 mm - Vivaldi Bags, 130 gr

#### Açıklama

İGA Havalimanı İşletmesi A.Ş.'nin Diplomat Zarf tasarımı logo ve tipografi oranları yanda gösterildiği gibi olmalıdır.

#### Kurumsal Bütünlük

İGA Havalimanı İşletmesi A.Ş. kurumsal bütünlüğünün bozulmaması ve korunması için; logo, logotype ve kullanılacak çalışmalar, mutlaka [master artwork](#) dökümanından alınarak çoğaltılmalı ve kullanılmalıdır.

#### Çalışma Ölçüleri

Ölçekler [mm](#) olarak verilmiştir.

#### Tipografi Kullanımı

Çalışmada kullanılan tipografi, espas ayarları ve puntoları aşağıdaki gibi olmalıdır.

#### Şirket İsmi

DIN Next LT Pro Bold 7 pt  
Optik Espaslama (■)

#### Adres

DIN Next LT Pro Regular 7 pt  
Optik Espaslama (■)

#### İletişim Başlıklar

DIN Next LT Pro Regular 7 pt  
Optik Espaslama (■)

#### İletişim

DIN Next LT Pro Regular 7 pt  
Optik Espaslama (■)

#### Renk Kullanımı

Logo ve kullanılacak çalışmalar [İGA Kurumsal Kimlik Renkleri](#) kullanılarak basılmalıdır.

Pantone 3115 C ■  
Pantone 3265 C ■  
Pantone 431 C ■

Zarf içerisine kurumsal renklerden açık gri renk uygulaması yapılacaktır.

Pantone 430 C ■

#### Kağıt Kullanımı

İGA Havalimanı İşletmesi A.Ş.'nin kurumsal kimlik basılı materyallerinde doğaya ve çevreye duyarlı [FSC Belgeli kağıt](#) kullanılmalıdır.



Çalışma dökümanı ve bilgi için kurumsal iletişim bölümü ile iletişime geçiniz.

[marcom@igairport.com](mailto:marcom@igairport.com)

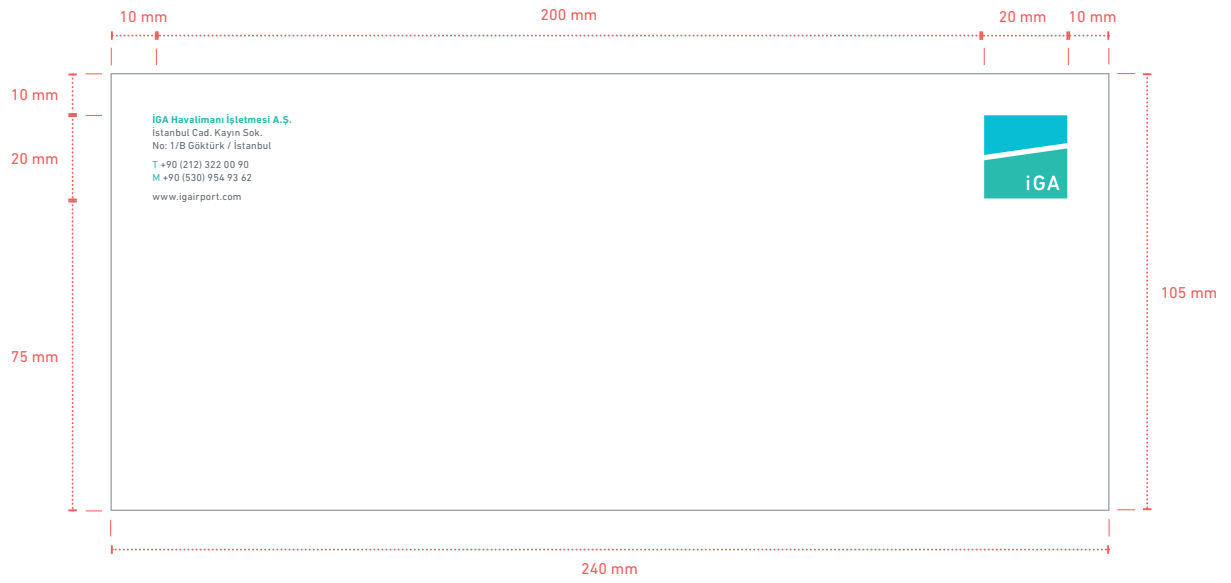

## 3.3 Diplomat Zarf

### 3.3.2 Diplomat Zarf (Pencereli)

#### Ölçü ve Kağıt Türü

240x105 mm - Vivaldi Bags, 130 gr

#### Açıklama

İGA Havalimanı İşletmesi A.Ş.'nin Pencereli Diplomat Zarf tasarımı logo ve tipografi oranları yanda gösterildiği gibi olmalıdır.

#### Kurumsal Bütünlük

İGA Havalimanı İşletmesi A.Ş. kurumsal bütünlüğünün bozulmaması ve korunması için; logo, logotype ve kullanılacak çalışmalar, mutlaka [master artwork](#) dökümanından alınarak çoğaltılmalı ve kullanılmalıdır.

#### Çalışma Ölçüleri

Ölçekler mm olarak verilmiştir.

#### Tipografi Kullanımı

Çalışmada kullanılan tipografi, espas ayarları ve puntoları aşağıdaki gibi olmalıdır.

#### Şirket İsmi

DIN Next LT Pro Bold 7 pt  
Optik Espaslama (■)

#### Adres

DIN Next LT Pro Regular 7 pt  
Optik Espaslama (■)

#### İletişim Başlıklar

DIN Next LT Pro Regular 7 pt  
Optik Espaslama (■)

#### İletişim

DIN Next LT Pro Regular 7 pt  
Optik Espaslama (■)

#### Renk Kullanımı

Logo ve kullanılacak çalışmalar [İGA Kurumsal Kimlik Renkleri](#) kullanılarak basılmalıdır.

Pantone 3115 C ■  
Pantone 3265 C ■  
Pantone 431 C ■

Zarf içerisine kurumsal renklerden açık gri renk uygulaması yapılacaktır.

Pantone 430 C ■

#### Kağıt Kullanımı

İGA Havalimanı İşletmesi A.Ş.'nin kurumsal kimlik basılı materyallerinde doğaya ve çevreye duyarlı [FSC Belgeli kağıt](#) kullanılmalıdır.



Çalışma dökümanı ve bilgi için kurumsal iletişim bölümü ile iletişime geçiniz.

[marcom@igairport.com](mailto:marcom@igairport.com)

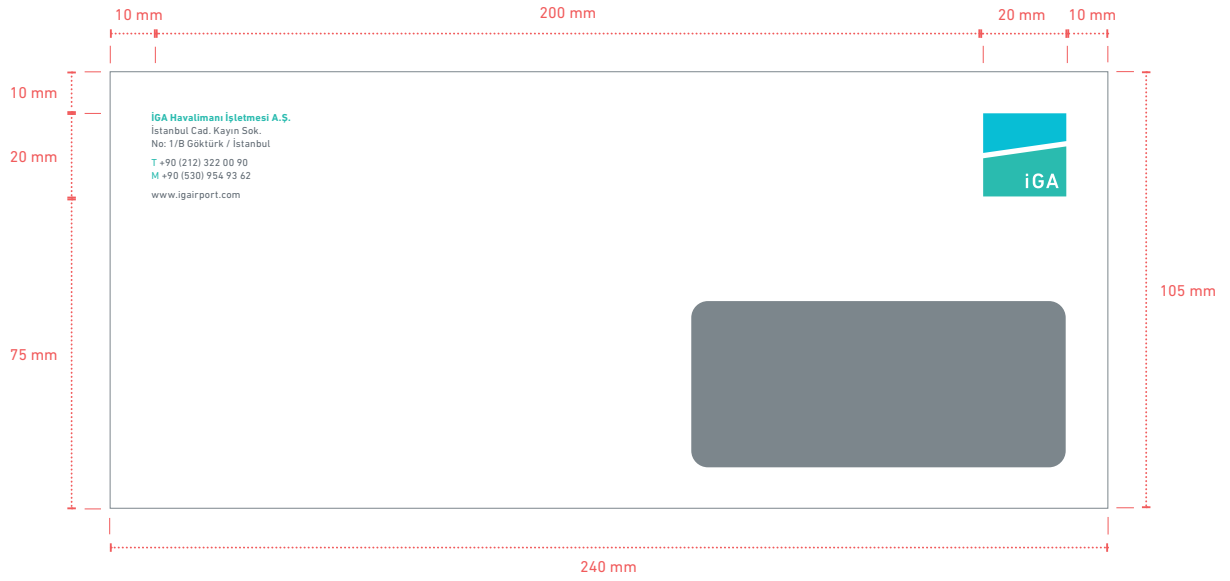

## 3.4 Torba Zarf

### 3.4.1 Torba Zarf (A5)

#### Ölçü ve Kağıt Türü

170x250 mm - Vivaldi Bags, 130 gr

#### Açıklama

İGA Havalimanı İşletmesi A.Ş.'nin A5 Torba Zarf tasarımı logo ve tipografi oranları yanda gösterildiği gibi olmalıdır.

#### Kurumsal Bütünlük

İGA Havalimanı İşletmesi A.Ş. kurumsal bütünlüğünün bozulmaması ve korunması için; logo, logotype ve kullanılacak çalışmalar, mutlaka [master artwork](#) dökümanından alınarak çoğaltılmalı ve kullanılmalıdır.

#### Çalışma Ölçüleri

Ölçekler mm olarak verilmiştir.

#### Tipografi Kullanımı

Çalışmada kullanılan tipografi, espas ayarları ve puntoları aşağıdaki gibi olmalıdır.

#### Şirket İsmi

DIN Next LT Pro Bold 7 pt  
Optik Espaslama (■)

#### Adres

DIN Next LT Pro Regular 7 pt  
Optik Espaslama (■)

#### İletişim Başlıklar

DIN Next LT Pro Regular 7 pt  
Optik Espaslama (■)

#### İletişim

DIN Next LT Pro Regular 7 pt  
Optik Espaslama (■)

#### Renk Kullanımı

Logo ve kullanılacak çalışmalar [İGA Kurumsal Kimlik Renkleri](#) kullanılarak basılmalıdır.

Pantone 3115 C ■  
Pantone 3265 C ■  
Pantone 431 C ■

Zarf içerisine kurumsal renklerden açık gri renk uygulaması yapılacaktır.

Pantone 430 C ■

#### Kağıt Kullanımı

İGA Havalimanı İşletmesi A.Ş.'nin kurumsal kimlik basılı materyallerinde doğaya ve çevreye duyarlı [FSC Belgeli kağıt](#) kullanılmalıdır.



Çalışma dökümanı ve bilgi için kurumsal iletişim bölümü ile iletişime geçiniz.

[marcom@igairport.com](mailto:marcom@igairport.com)



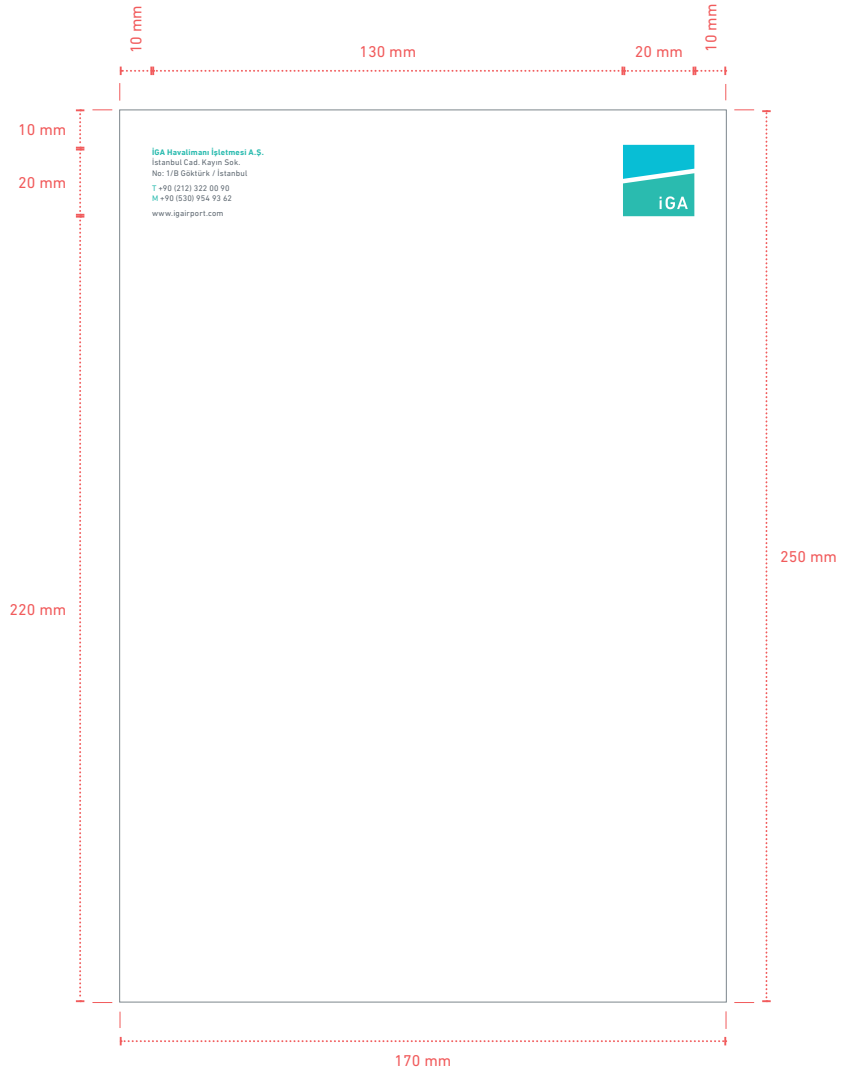

## 3.4 Torba Zarf

### 3.4.2 Torba Zarf (A4)

#### Ölçü ve Kağıt Türü

240x320 mm - Vivaldi Bags, 130 gr

#### Açıklama

İGA Havalimanı İşletmesi A.Ş.'nin A4 Torba Zarf tasarımı logo ve tipografi oranları yanda gösterildiği gibi olmalıdır.

#### Kurumsal Bütünlük

İGA Havalimanı İşletmesi A.Ş. kurumsal bütünlüğünün bozulmaması ve korunması için; logo, logotype ve kullanılacak çalışmalar, mutlaka [master artwork](#) dökümanından alınarak çoğaltılmalı ve kullanılmalıdır.

#### Çalışma Ölçüleri

Ölçekler mm olarak verilmiştir.

#### Tipografi Kullanımı

Çalışmada kullanılan tipografi, espas ayarları ve puntoları aşağıdaki gibi olmalıdır.

#### Şirket İsmi

DIN Next LT Pro Bold 7 pt  
Optik Espaslama (■)

#### Adres

DIN Next LT Pro Regular 7 pt  
Optik Espaslama (■)

#### İletişim Başlıklar

DIN Next LT Pro Regular 7 pt  
Optik Espaslama (■)

#### İletişim

DIN Next LT Pro Regular 7 pt  
Optik Espaslama (■)

#### Renk Kullanımı

Logo ve kullanılacak çalışmalar [İGA Kurumsal Kimlik Renkleri](#) kullanılarak basılmalıdır.

Pantone 3115 C ■  
Pantone 3265 C ■  
Pantone 431 C ■

Zarf içerisine kurumsal renklerden açık gri renk uygulaması yapılacaktır.

Pantone 430 C ■

#### Kağıt Kullanımı

İGA Havalimanı İşletmesi A.Ş.'nin kurumsal kimlik basılı materyallerinde doğaya ve çevreye duyarlı [FSC Belgeli kağıt](#) kullanılmalıdır.



Çalışma dökümanı ve bilgi için kurumsal iletişim bölümü ile iletişime geçiniz.

[marcom@igairport.com](mailto:marcom@igairport.com)

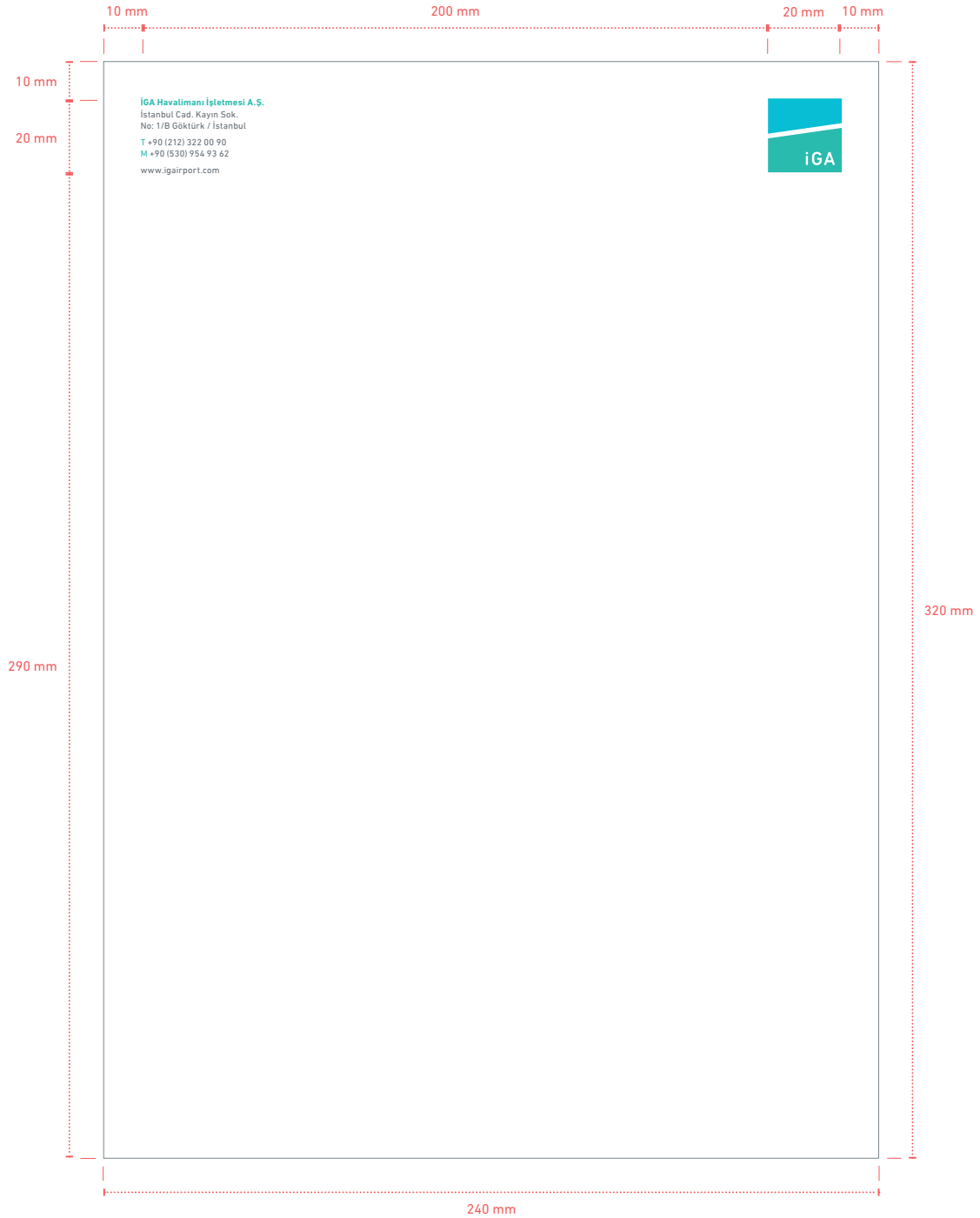

## 3.5 Cepli Dosya

### 3.5.1 Cepli Dosya (Ön Yüz)

#### Ölçü ve Kağıt Türü

215x300 mm - Vivaldi Bags, 300 gr

#### Açıklama

İGA Havalimanı İşletmesi A.Ş.'nin Cepli Dosya tasarımı logo ve tipografi oranları yanda gösterildiği gibi olmalıdır.

#### Kurumsal Bütünlük

İGA Havalimanı İşletmesi A.Ş. kurumsal bütünlüğünün bozulmaması ve korunması için; logo, logotype ve kullanılacak çalışmalar, mutlaka [master artwork](#) dökümanından alınarak çoğaltılmalı ve kullanılmalıdır.

#### Çalışma Ölçüleri

Ölçekler mm olarak verilmiştir.

#### Tipografi Kullanımı

Çalışmada kullanılan tipografi, espas ayarları ve puntoları aşağıdaki gibi olmalıdır.

#### Web Adresi

DIN Next LT Pro Regular 12 pt  
Optik Espaslama ( □ )

#### Renk Kullanımı

Logo ve kullanılacak çalışmalar [İGA Kurumsal Kimlik Renkleri](#) kullanılarak basılmalıdır.

Pantone 3115 C ■  
Pantone 3265 C ■  
Pantone 430 C ■

#### Kağıt Kullanımı

İGA Havalimanı İşletmesi A.Ş.'nin kurumsal kimlik basılı materyallerinde doğaya ve çevreye duyarlı [FSC Belgeli kağıt](#) kullanılmalıdır.



Çalışma dökümanı ve bilgi için kurumsal iletişim bölümü ile iletişime geçiniz.

[marcom@igairport.com](mailto:marcom@igairport.com)

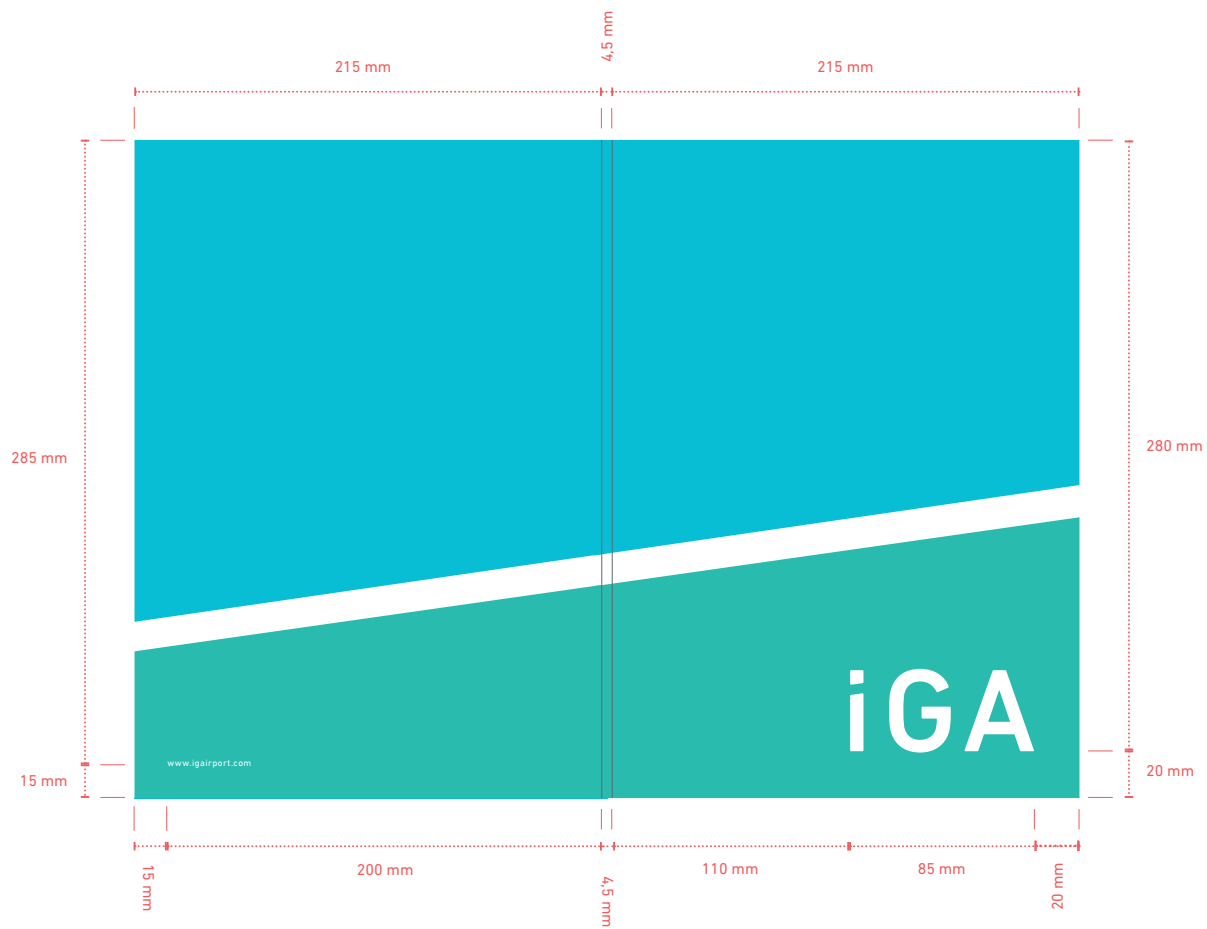

## 3.5 Cepli Dosya

### 3.5.2 Cepli Dosya (Arka Yüz)

#### Ölçü ve Kağıt Türü

215x300 mm - Vivaldi Bags, 300 gr

#### Açıklama

İGA Havalimanı İşletmesi A.Ş.'nin Cepli Dosya tasarımı logo ve tipografi oranları yanda gösterildiği gibi olmalıdır.

#### Kurumsal Bütünlük

İGA Havalimanı İşletmesi A.Ş. kurumsal bütünlüğünün bozulmaması ve korunması için; logo, logotype ve kullanılacak çalışmalar, mutlaka [master artwork](#) dökümanından alınarak çoğaltılmalı ve kullanılmalıdır.

#### Çalışma Ölçüleri

Ölçekler [mm](#) olarak verilmiştir.

#### Tipografi Kullanımı

Çalışmada kullanılan tipografi, espas ayarları ve puntoları aşağıdaki gibi olmalıdır.

#### Web Adresi

DIN Next LT Pro Regular 12 pt  
Optik Espaslama (  )

#### FSC Logosu Kullanımı

İGA Havalimanı İşletmesi A.Ş.'nin cepli dosyasının iç kısmında doğaya ve çevreye duyarlı FSC Belgeli kağıt kullanıldığı için, [FSC logosu](#) yanda gösterildiği gibi kullanılmalıdır.

#### Renk Kullanımı

Logo ve kullanılacak çalışmalar [İGA Kurumsal Kimlik Renkleri](#) kullanılarak basılmalıdır.

Pantone 3115 C   
Pantone 3265 C   
Pantone 430 C 

#### Kağıt Kullanımı

İGA Havalimanı İşletmesi A.Ş.'nin kurumsal kimlik basılı materyallerinde doğaya ve çevreye duyarlı [FSC Belgeli kağıt](#) kullanılmalıdır.



Çalışma dökümanı ve bilgi için kurumsal iletişim bölümü ile iletişime geçiniz.

[marcom@igairport.com](mailto:marcom@igairport.com)

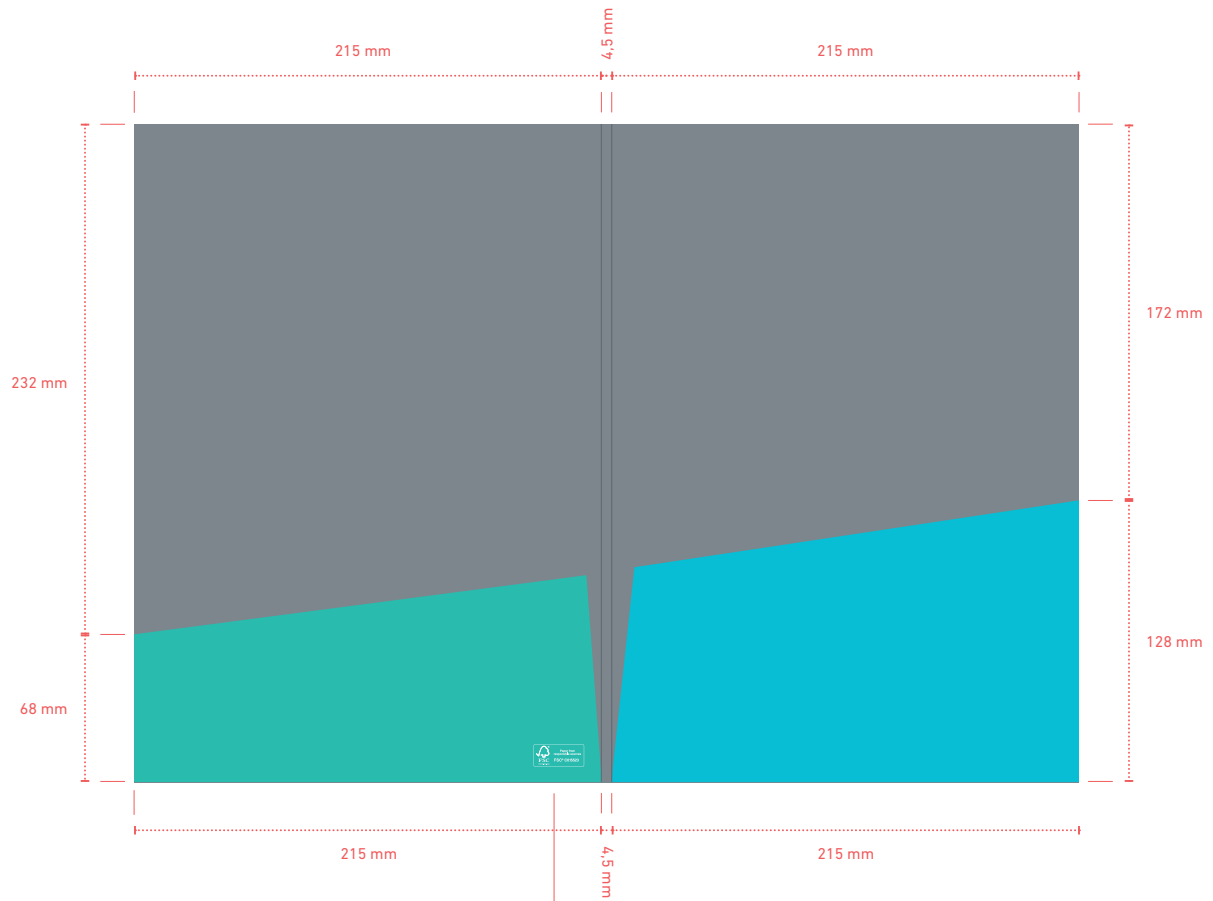

## 3.6 Hediye Kartı

### Ölçü ve Kağıt Türü

80x55 mm - Vivaldi Bags, 270 gr

### Açıklama

İGA Havalimanı İşletmesi A.Ş.'nin Hediye Kartı tasarımı logo ve tipografi oranları yanda gösterildiği gibi olmalıdır.

### Kurumsal Bütünlük

İGA Havalimanı İşletmesi A.Ş. kurumsal bütünlüğünün bozulmaması ve korunması için; logo, logotype ve kullanılacak çalışmalar, mutlaka [master artwork](#) dökümanından alınarak çoğaltılmalı ve kullanılmalıdır.

### Çalışma Ölçüleri

Ölçekler [mm](#) olarak verilmiştir.

### Renk Kullanımı

Logo ve kullanılacak çalışmalar [İGA Kurumsal Kimlik Renkleri](#) kullanılarak basılmalıdır.

Pantone 3115 C



Pantone 3265 C



### Kağıt Kullanımı

İGA Havalimanı İşletmesi A.Ş.'nin kurumsal kimlik basılı materyallerinde doğaya ve çevreye duyarlı [FSC Belgeli kağıt](#) kullanılmalıdır.



Çalışma dökümanı ve bilgi için kurumsal iletişim bölümü ile iletişime geçiniz.

[marcom@igairport.com](mailto:marcom@igairport.com)



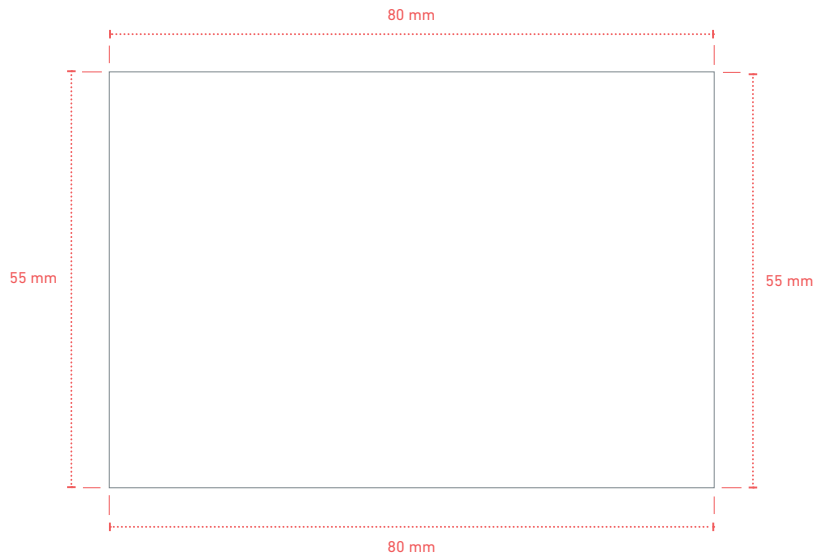
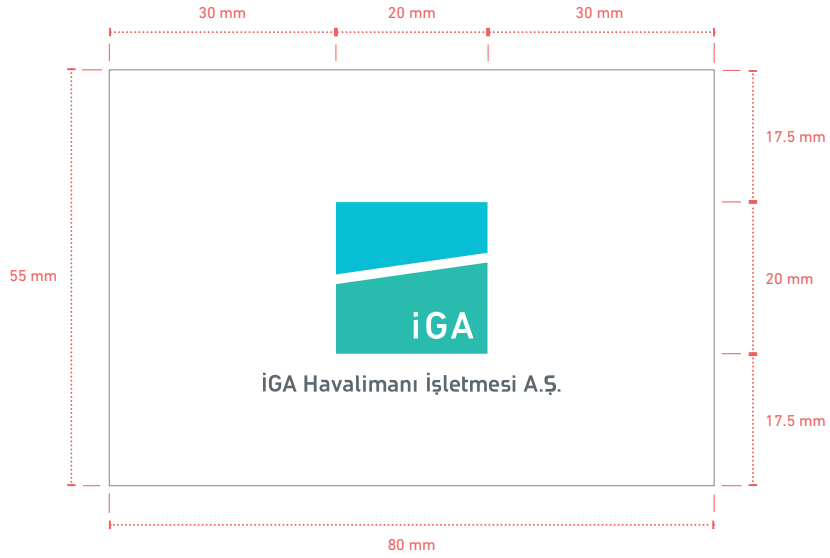

## 3.7 Tebrik Kartı

### 3.7.1 Tebrik Kartı (Ön Yüz)

#### Ölçü ve Kağıt Türü

100x100 mm - Vivaldi Bags, 270 gr

#### Açıklama

İGA Havalimanı İşletmesi A.Ş.'nin Tebrik Kartı tasarımı logo ve tipografi oranları yanda gösterildiği gibi olmalıdır.

#### Kurumsal Bütünlük

İGA Havalimanı İşletmesi A.Ş. kurumsal bütünlüğünün bozulmaması ve korunması için; logo, logotype ve kullanılacak çalışmalar, mutlaka [master artwork](#) dökümanından alınarak çoğaltılmalı ve kullanılmalıdır.

#### Çalışma Ölçüleri

Ölçekler [mm](#) olarak verilmiştir.

#### Tipografi Kullanımı

Çalışmada kullanılan tipografi, espas ayarları ve puntoları aşağıdaki gibi olmalıdır.

#### Web Adresi

DIN Next LT Pro Regular 10 pt  
Optik Espaslama (■)

#### Renk Kullanımı

Çalışma [İGA Kurumsal Kimlik Renkleri](#) kullanılarak basılmalıdır.

Pantone 3115 C ■

Pantone 3265 C ■

Pantone 431 C ■

#### Kağıt Kullanımı

İGA Havalimanı İşletmesi A.Ş.'nin Kurumsal Kimlik basılı materyallerinde doğaya ve çevreye duyarlı [FSC Belgeli kağıt](#) kullanılmalıdır.



Çalışma dökümanı ve bilgi için kurumsal iletişim bölümü ile iletişime geçiniz.

[marcom@igairport.com](mailto:marcom@igairport.com)

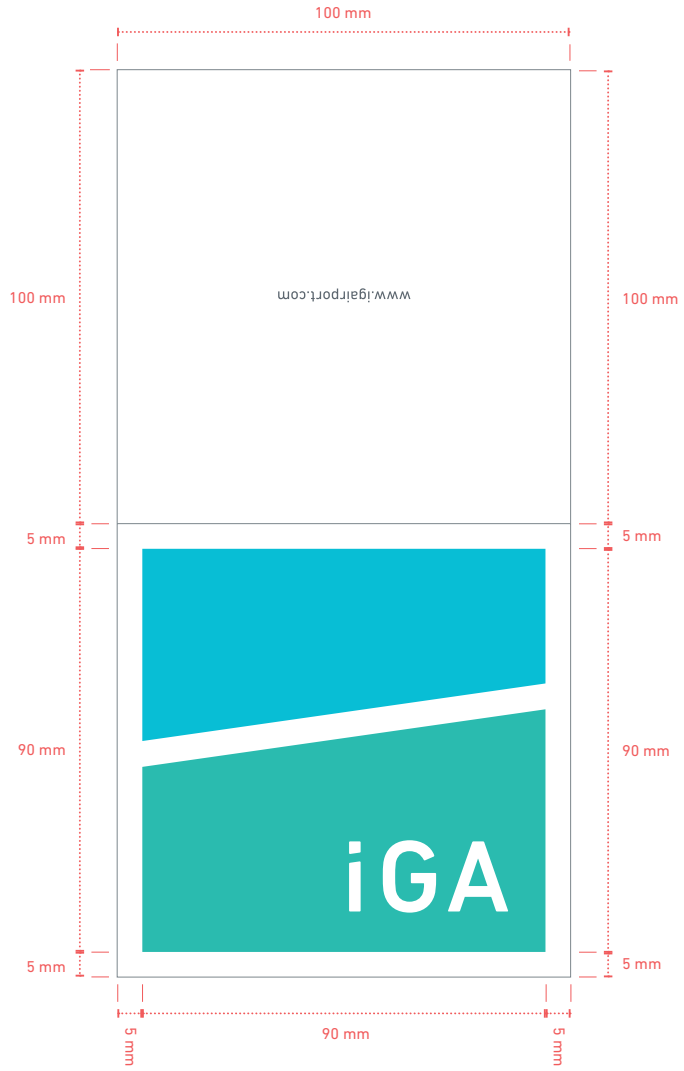

## 3.7 Tebrik Kartı

### 3.7.2 Tebrik Kartı (Arka Yüz)

#### Ölçü ve Kağıt Türü

100x100 mm - Vivaldi Bags, 270 gr

#### Açıklama

İGA Havalimanı İşletmesi A.Ş.'nin Tebrik Kartı tasarımı logo ve tipografi oranları yanda gösterildiği gibi olmalıdır. Tebrik edilecek güne özel grafik uygulama üst alana çalışılmalıdır. Alt alana metin uygulanmalıdır.

#### Kurumsal Bütünlük

İGA Havalimanı İşletmesi A.Ş. kurumsal bütünlüğünün bozulmaması ve korunması için; logo, logotype ve kullanılacak çalışmalar, mutlaka master artwork dökümanından alınarak çoğaltılmalı ve kullanılmalıdır.

#### Çalışma Ölçüleri

Ölçekler mm olarak verilmiştir.

#### Tipografi Kullanımı

Çalışmada kullanılan tipografi, espas ayarları ve puntoları aşağıdaki gibi olmalıdır.

#### Metin

DIN Next LT Pro Light 10 pt  
Optik Espaslama (■)

#### Şirket İsmi

DIN Next LT Pro Regular 10 pt  
Optik Espaslama (■)

#### Renk Kullanımı

Çalışma İGA Kurumsal Kimlik Renkleri kullanılarak basılmalıdır.

Pantone 3115 C ■  
Pantone 3265 C ■  
Pantone 178 C ■  
Pantone 431 C ■

#### Kağıt Kullanımı

İGA Havalimanı İşletmesi A.Ş.'nin kurumsal kimlik basılı materyallerinde doğaya ve çevreye duyarlı FSC Belgeli kağıt kullanılmalıdır.



Çalışma dökümanı ve bilgi için kurumsal iletişim bölümü ile iletişime geçiniz.

[marcom@igairport.com](mailto:marcom@igairport.com)

100 mm

100 mm

100 mm

*yaeni* BİR YIL  
HEDEFLER  
HAVALİMANI

100 mm

100 mm

Türkiye'nin uluslararası havacılık pazarındaki rolünü daha da ileriye taşıyacak İstanbul Yeni Havalimanı projesi için durmaksızın çalışan İGA ailesi olarak, yeni yılınızı en içten dileklerimizle kutluyoruz.

Yeni yılda,  
yeni hedeflere ve başarılarla  
birlikte yürüme dileklerimizle...

İGA Havalimanı İşletmesi A.Ş.

100 mm

## 3.7 Tebrik Kartı

### 3.7.3 Tebrik Kartı (Zarf)

#### Ölçü ve Kağıt Türü

105x105 mm - Vivaldi Bags, 130 gr

#### Açıklama

İGA Havalimanı İşletmesi A.Ş.'nin Tebrik Kartı Zarf tasarımı logo ve tipografi oranları yanda gösterildiği gibi olmalıdır.

#### Kurumsal Bütünlük

İGA Havalimanı İşletmesi A.Ş. kurumsal bütünlüğünün bozulmaması ve korunması için; logo, logotype ve kullanılacak çalışmalar, mutlaka [master artwork](#) dökümanından alınarak çoğaltılmalı ve kullanılmalıdır.

#### Çalışma Ölçüleri

Ölçekler [mm](#) olarak verilmiştir.

#### Renk Kullanımı

Logo ve kullanılacak çalışmalar [İGA Kurumsal Kimlik Renkleri](#) kullanılarak basılmalıdır.

Pantone 3115 C



Pantone 3265 C



#### Kağıt Kullanımı

İGA Havalimanı İşletmesi A.Ş.'nin kurumsal kimlik basılı materyallerinde doğaya ve çevreye duyarlı [FSC Belgeli kağıt](#) kullanılmalıdır.



Çalışma dökümanı ve bilgi için kurumsal iletişim bölümü ile iletişime geçiniz.

[marcom@igairport.com](mailto:marcom@igairport.com)

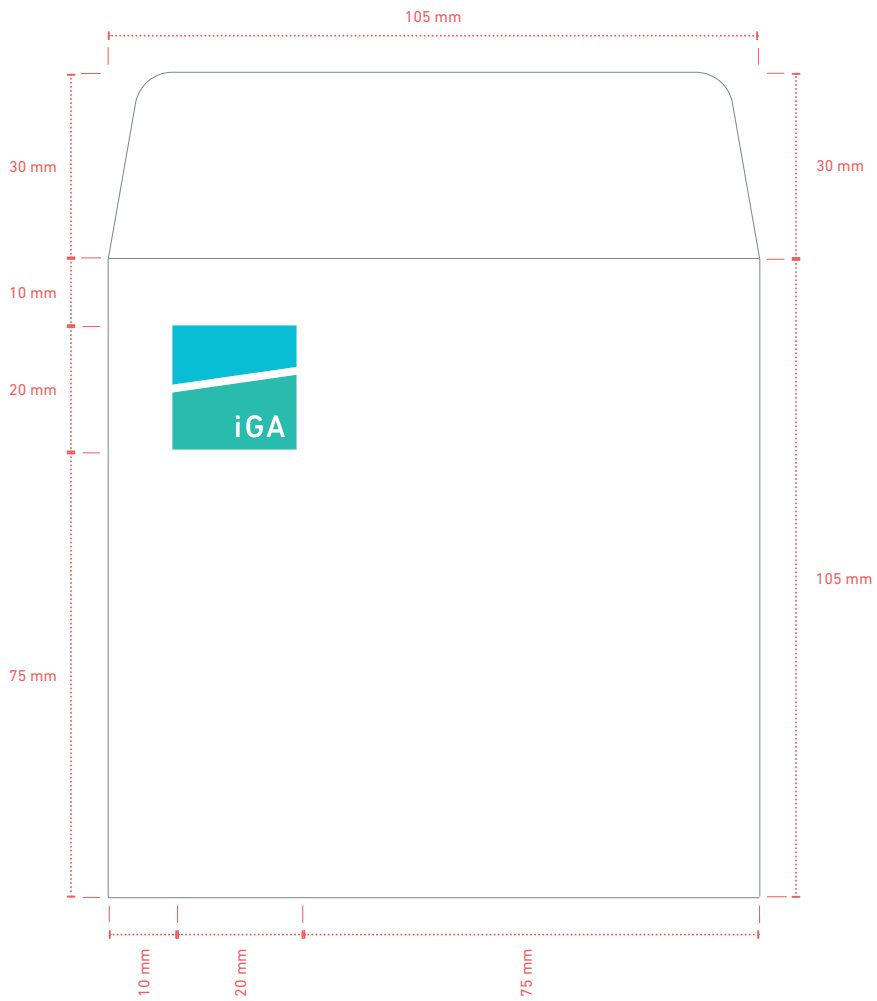

## 3.8 Saygılarımızla Kartı

### Ölçü ve Kağıt Türü

80x55 mm - Vivaldi Bags, 270 gr

### Açıklama

İGA Havalimanı İşletmesi A.Ş.'nin Saygılarımızla Kartı tasarımı logo ve tipografi oranları yanda gösterildiği gibi olmalıdır.

### Kurumsal Bütünlük

İGA Havalimanı İşletmesi A.Ş. kurumsal bütünlüğünün bozulmaması ve korunması için; logo, logotype ve kullanılacak çalışmalar, mutlaka [master artwork](#) dökümanından alınarak çoğaltılmalı ve kullanılmalıdır.

### Çalışma Ölçüleri

Ölçekler [mm](#) olarak verilmiştir.

### Tipografi Kullanımı

Çalışmada kullanılan tipografi, espas ayarları ve puntoları aşağıdaki gibi olmalıdır.

### Metin

DIN Next LT Pro Light 8 pt  
Optik Espaslama ( ■■■ )

### Saygılarımızla Yazısı

DIN Next LT Pro Italic 12 pt  
Optik Espaslama ( ■■■ )

### Renk Kullanımı

Çalışma [İGA Kurumsal Kimlik Renkleri](#) kullanılarak basılmalıdır.

Pantone 3115 C ■

Pantone 3265 C ■

Pantone 431 C ■

### Kağıt Kullanımı

İGA Havalimanı İşletmesi A.Ş.'nin kurumsal kimlik basılı materyallerinde doğaya ve çevreye duyarlı [FSC Belgeli kağıt](#) kullanılmalıdır.



Çalışma dökümanı ve bilgi için kurumsal iletişim bölümü ile iletişime geçiniz.

[marcom@igairport.com](mailto:marcom@igairport.com)



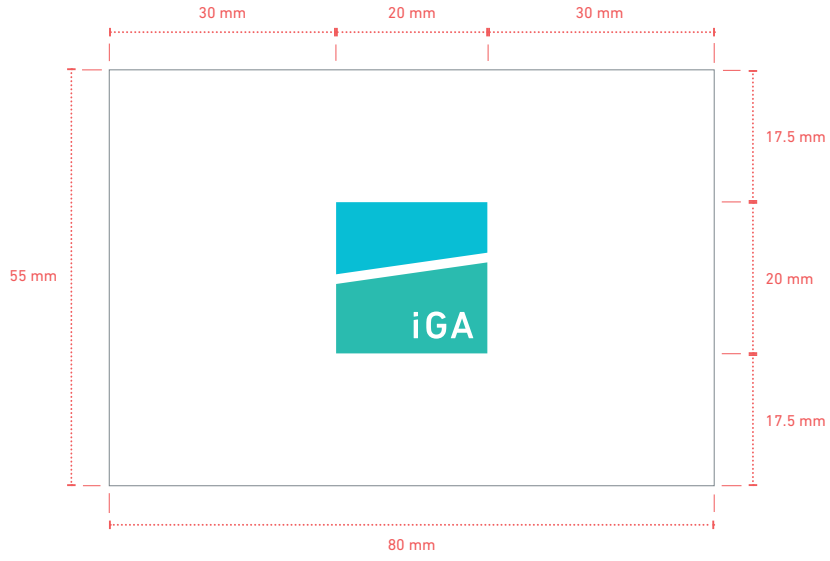

BÖLÜM 04

# Yönlendirme



## 4.1 Gönder Bayrak

### Ölçü ve Kağıt Türü

150x150 mm - Kumaş %100 Polyester

### Açıklama

İGA Havalimanı İşletmesi A.Ş.'nin Gönder Bayrak tasarımı logo ve tipografi oranları yanda gösterildiği gibi olmalıdır.

### Kurumsal Bütünlük

İGA Havalimanı İşletmesi A.Ş. kurumsal bütünlüğünün bozulmaması ve korunması için; logo, logotype ve kullanılacak çalışmalar, mutlaka master artwork dökümanından alınarak çoğaltılmalı ve kullanılmalıdır.

### Çalışma Ölçüleri

Ölçekler mm olarak verilmiştir.



Çalışma dökümanı ve bilgi için kurumsal iletişim bölümü ile iletişime geçiniz.

[marcom@igairport.com](mailto:marcom@igairport.com)

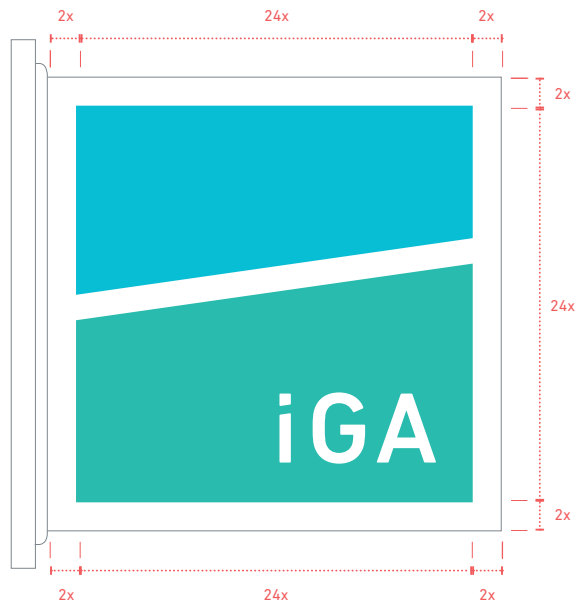

## 4.2 Asma Bayrak

### Ölçü ve Kağıt Türü

150x150 mm - Kumaş %100 Polyester

### Açıklama

İGA Havalimanı İşletmesi A.Ş.'nin Asma Bayrak tasarımı logo ve tipografi oranları yanda gösterildiği gibi olmalıdır.

### Kurumsal Bütünlük

İGA Havalimanı İşletmesi A.Ş. kurumsal bütünlüğünün bozulmaması ve korunması için; logo, logotype ve kullanılacak çalışmalar, mutlaka master artwork dökümanından alınarak çoğaltılmalı ve kullanılmalıdır.

### Çalışma Ölçüleri

Ölçekler mm olarak verilmiştir.



Çalışma dökümanı ve bilgi için kurumsal iletişim bölümü ile iletişime geçiniz.

[marcom@igairport.com](mailto:marcom@igairport.com)

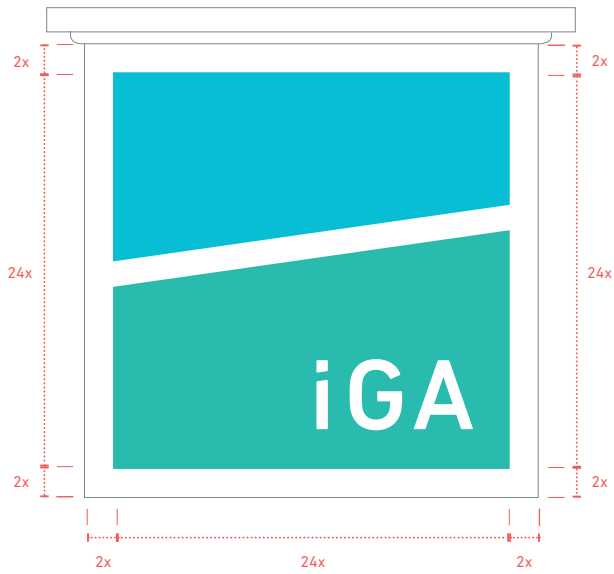

## 4.3 Flama

### Ölçü ve Kağıt Türü

150x100 mm - Kumaş %100 Polyester

### Açıklama

İGA Havalimanı İşletmesi A.Ş.'nin Flama tasarımı logo ve tipografi oranları yanda gösterildiği gibi olmalıdır.

### Kurumsal Bütünlük

İGA Havalimanı İşletmesi A.Ş. kurumsal bütünlüğünün bozulmaması ve korunması için; logo, logotype ve kullanılacak çalışmalar, mutlaka master artwork dökümanından alınarak çoğaltılmalı ve kullanılmalıdır.

### Çalışma Ölçüleri

Ölçekler mm olarak verilmiştir.



Çalışma dökümanı ve bilgi için kurumsal iletişim bölümü ile iletişime geçiniz.

[marcom@igairport.com](mailto:marcom@igairport.com)



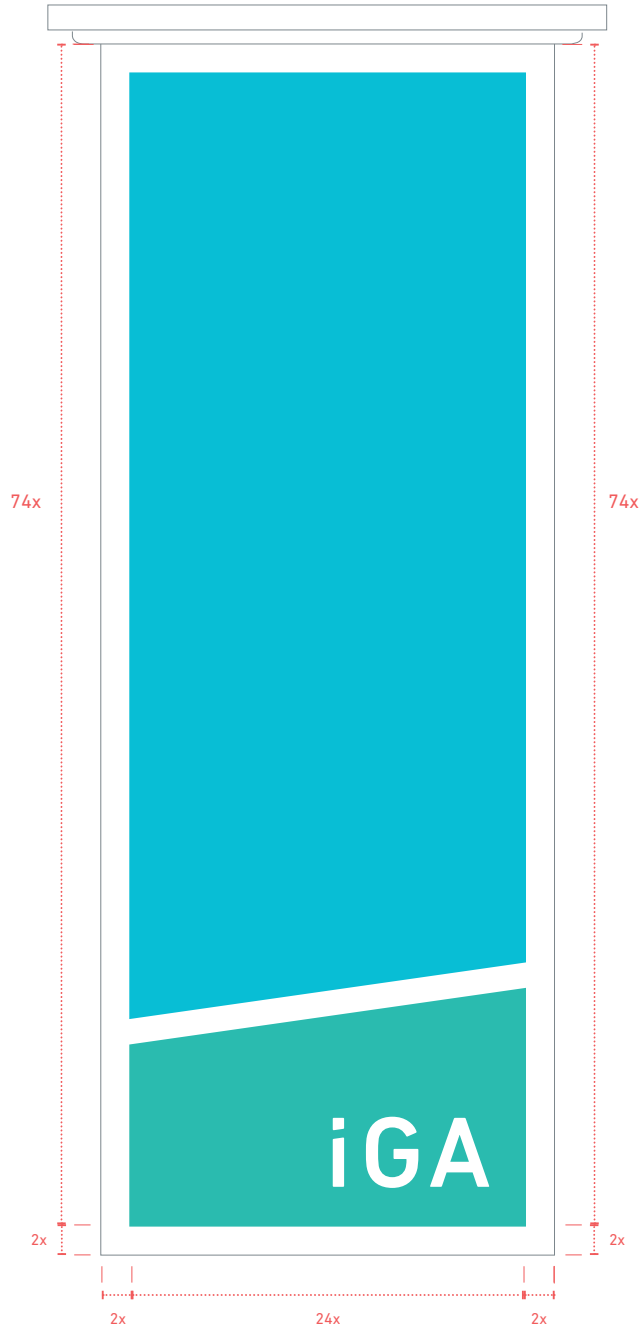

BÖLÜM 05

İletişim



## 5.1 Tipografik Poster

### 5.1.1 Tipografik Poster (Dikey)

#### Ölçü ve Kağıt Türü

700x1000 mm - Fotoblok üzeri Mat Kuşe Sticker 120 gr

#### Açıklama

İGA Havalimanı İşletmesi A.Ş.'nin  
Tipografik Poster tasarımı oranları  
yanda gösterildiği gibi olmalıdır.

#### Kurumsal Bütünlük

İGA Havalimanı İşletmesi A.Ş.  
kurumsal bütünlüğünün bozulmaması  
ve korunması için; logo, logotype ve  
kullanılacak çalışmalar, mutlaka  
master artwork dökümanından alınarak  
çoğaltılmalı ve kullanılmalıdır.

#### Çalışma Ölçüleri

Ölçekler mm olarak verilmiştir.



Çalışma dökümanı ve bilgi için  
kurumsal iletişim bölümü ile  
iletişime geçiniz.

[marcom@igairport.com](mailto:marcom@igairport.com)



ONE OF  
THE WORLD'S  
MOST  
IMPORTANT  
HUB PROJECTS  
WILL CARRY  
THE SIGNATURE  
OF IGA

1000 mm

700 mm

## 5.1 Tipografik Poster

### 5.1.2 Tipografik Poster (Yatay)

#### Ölçü ve Kağıt Türü

1000x700 mm - Fotoblok üzeri Mat Kuşe Sticker 120 gr

#### Açıklama

İGA Havalimanı İşletmesi A.Ş.'nin  
Tipografik Poster tasarımı oranları  
yanda gösterildiği gibi olmalıdır.

#### Kurumsal Bütünlük

İGA Havalimanı İşletmesi A.Ş.  
kurumsal bütünlüğünün bozulmaması  
ve korunması için; logo, logotype ve  
kullanılacak çalışmalar, mutlaka  
master artwork dökümanından alınarak  
çoğaltılmalı ve kullanılmalıdır.

#### Çalışma Ölçüleri

Ölçekler mm olarak verilmiştir.



Çalışma dökümanı ve bilgi için  
kurumsal iletişim bölümü ile  
iletişime geçiniz.

[marcom@igairport.com](mailto:marcom@igairport.com)



ONE OF  
THE WORLD'S  
MOST  
IMPORTANT  
HUB PROJECTS  
WILL CARRY  
THE SIGNATURE  
OF IGA

700 mm

1000 mm

BÖLÜM 06

Promosyon





## 6.1 Rozet

### 6.1.1 Rozet (Antik Nikel)

#### Ölçü ve Materyal Türü

10x10 mm - Antik Nikel

#### Açıklama

İGA Havalimanı İşletmesi A.Ş.'nin Antik Nikel Rozet tasarımı oranları yanda gösterildiği gibi olmalıdır.

#### Kurumsal Bütünlük

İGA Havalimanı İşletmesi A.Ş. kurumsal bütünlüğünün bozulmaması ve korunması için; logo, logotype ve kullanılacak çalışmalar, mutlaka master artwork dökümanından alınarak çoğaltılmalı ve kullanılmalıdır.

#### Çalışma Ölçüleri

Ölçekler mm olarak verilmiştir.



Çalışma dökümanı ve bilgi için kurumsal iletişim bölümü ile iletişime geçiniz.

[marcom@igairport.com](mailto:marcom@igairport.com)

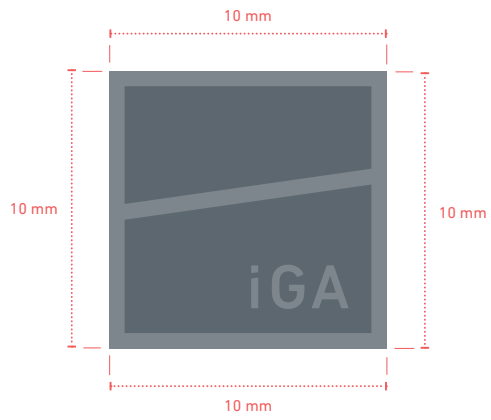

## 6.1 Rozet

### 6.1.2 Rozet (Metal)

#### Ölçü ve Materyal Türü

15x15 mm - Metal

#### Açıklama

İGA Havalimanı İşletmesi A.Ş.'nin Metal Rozet tasarımı oranları yanda gösterildiği gibi olmalıdır.

#### Kurumsal Bütünlük

İGA Havalimanı İşletmesi A.Ş. kurumsal bütünlüğünün bozulmaması ve korunması için; logo, logotype ve kullanılacak çalışmalar, mutlaka master artwork dökümanından alınarak çoğaltılmalı ve kullanılmalıdır.

#### Çalışma Ölçüleri

Ölçekler mm olarak verilmiştir.



Çalışma dökümanı ve bilgi için kurumsal iletişim bölümü ile iletişime geçiniz.

[marcom@igairport.com](mailto:marcom@igairport.com)

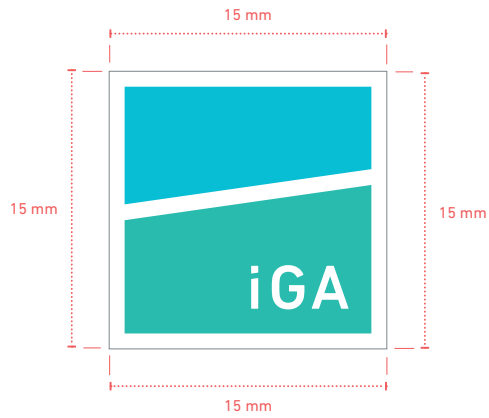

## 6.2 Anahtar USB

### Ölçü ve Materyal Türü

19x41 mm - Alüminyum

### Açıklama

İGA Havalimanı İşletmesi A.Ş.'nin Anahtar USB tasarımı oranları yanda gösterildiği gibi olmalıdır.

### Kurumsal Bütünlük

İGA Havalimanı İşletmesi A.Ş. kurumsal bütünlüğünün bozulmaması ve korunması için; logo, logotype ve kullanılacak çalışmalar, mutlaka master artwork dökümanından alınarak çoğaltılmalı ve kullanılmalıdır.

### Çalışma Ölçüleri

Ölçekler mm olarak verilmiştir.



Çalışma dökümanı ve bilgi için kurumsal iletişim bölümü ile iletişime geçiniz.

[marcom@igairport.com](mailto:marcom@igairport.com)

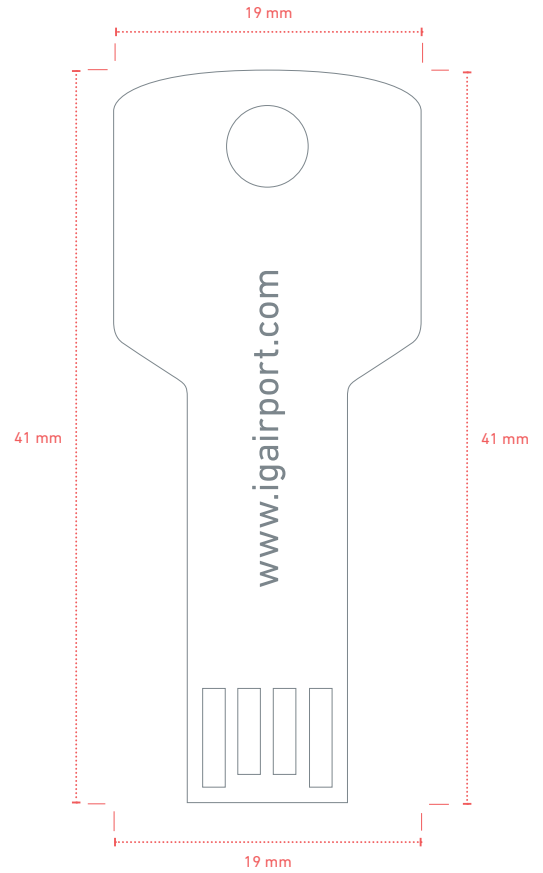
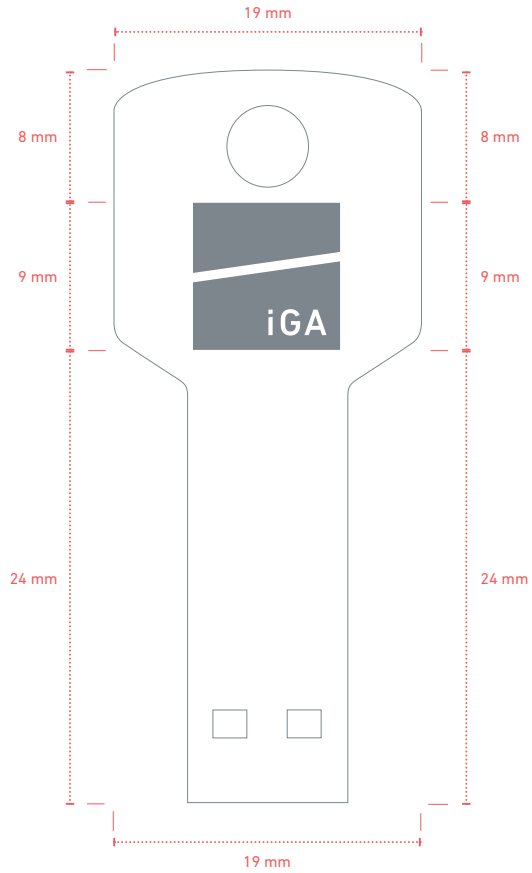

## 6.3 A5 Not Defteri

### 6.3.1 A5 Not Defteri (Ön Kapak)

#### Ölçü ve Kağıt Türü

148X210 mm - Vivaldi Bags, 300 gr

#### Açıklama

İGA Havalimanı İşletmesi A.Ş.'nin A5 Not Defteri tasarımı logo ve tipografi oranları yanda gösterildiği gibi olmalıdır.

#### Kurumsal Bütünlük

İGA Havalimanı İşletmesi A.Ş. kurumsal bütünlüğünün bozulmaması ve korunması için; logo, logotype ve kullanılacak çalışmalar, mutlaka [master artwork](#) dökümanından alınarak çoğaltılmalı ve kullanılmalıdır.

#### Çalışma Ölçüleri

Ölçekler [mm](#) olarak verilmiştir.

#### Tipografi Kullanımı

Çalışmada kullanılan tipografi, espas ayarları ve puntoları aşağıdaki gibi olmalıdır.

#### Web Adresi

DIN Next LT Pro Regular 12 pt  
Optik Espaslama (  )

#### Renk Kullanımı

Çalışma [İGA Kurumsal Kimlik Renkleri](#) kullanılarak basılmalıdır.

Pantone 3115 C



Pantone 3265 C



#### Kağıt Kullanımı

İGA Havalimanı İşletmesi A.Ş.'nin kurumsal kimlik basılı materyallerinde doğaya ve çevreye duyarlı [FSC Belgeli kağıt](#) kullanılmalıdır.



Çalışma dökümanı ve bilgi için kurumsal iletişim bölümü ile iletişime geçiniz.

[marcom@igairport.com](mailto:marcom@igairport.com)



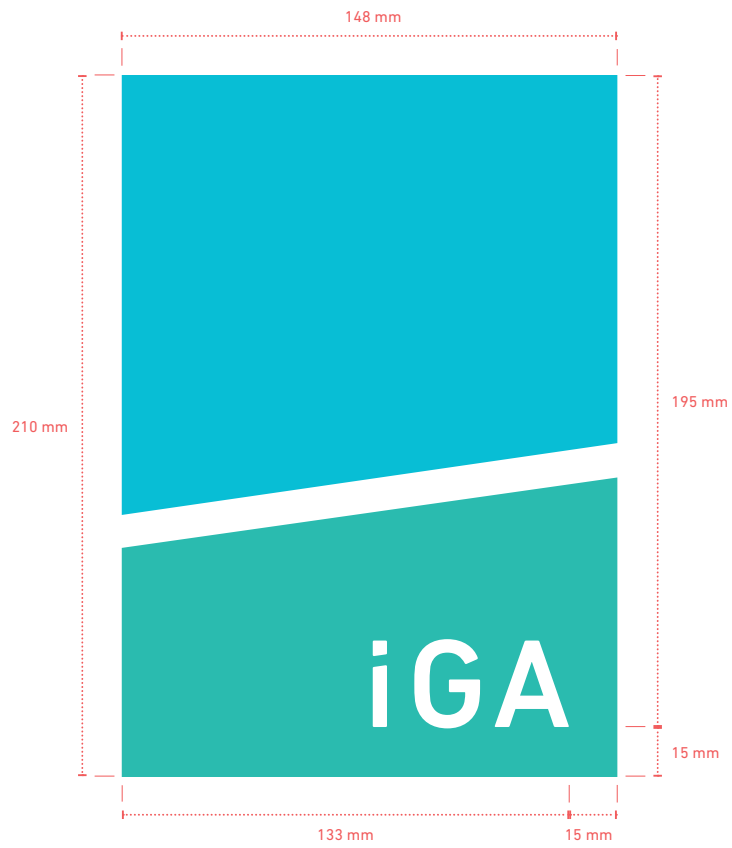

## 6.3 A5 Not Defteri

### 6.3.2 A5 Not Defteri (Arka Kapak)

#### Ölçü ve Kağıt Türü

148X210 mm - Vivaldi Bags, 300 gr

#### Açıklama

İGA Havalimanı İşletmesi A.Ş.'nin A5 Not Defteri tasarımı logo ve tipografi oranları yanda gösterildiği gibi olmalıdır.

#### Kurumsal Bütünlük

İGA Havalimanı İşletmesi A.Ş. kurumsal bütünlüğünün bozulmaması ve korunması için; logo, logotype ve kullanılacak çalışmalar, mutlaka [master artwork](#) dökümanından alınarak çoğaltılmalı ve kullanılmalıdır.

#### Çalışma Ölçüleri

Ölçekler [mm](#) olarak verilmiştir.

#### Tipografi Kullanımı

Çalışmada kullanılan tipografi, espas ayarları ve puntoları aşağıdaki gibi olmalıdır.

#### Web Adresi

DIN Next LT Pro Regular 12 pt  
Optik Espaslama (  )

#### Renk Kullanımı

Çalışma [İGA Kurumsal Kimlik Renkleri](#) kullanılarak basılmalıdır.

Pantone 3115 C



Pantone 3265 C



#### Kağıt Kullanımı

İGA Havalimanı İşletmesi A.Ş.'nin kurumsal kimlik basılı materyallerinde doğaya ve çevreye duyarlı [FSC Belgeli kağıt](#) kullanılmalıdır.



Çalışma dökümanı ve bilgi için kurumsal iletişim bölümü ile iletişime geçiniz.

[marcom@igairport.com](mailto:marcom@igairport.com)

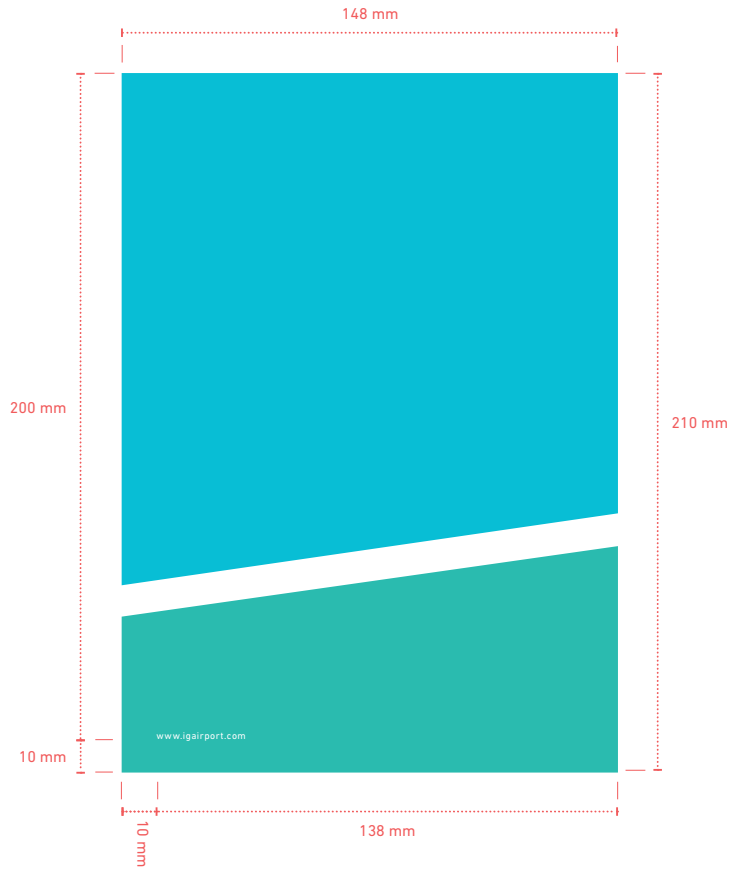

## 6.3 A5 Not Defteri

### 6.3.3 A5 Not Defteri (Arka İç Kapak)

#### Ölçü ve Kağıt Türü

148X210 mm - Vivaldi Bags, 300 gr

#### Açıklama

İGA Havalimanı İşletmesi A.Ş.'nin A5 Not Defteri tasarımı logo ve tipografi oranları yanda gösterildiği gibi olmalıdır.

#### Kurumsal Bütünlük

İGA Havalimanı İşletmesi A.Ş. kurumsal bütünlüğünün bozulmaması ve korunması için; logo, logotype ve kullanılacak çalışmalar, mutlaka [master artwork](#) dökümanından alınarak çoğaltılmalı ve kullanılmalıdır.

#### Çalışma Ölçüleri

Ölçekler [mm](#) olarak verilmiştir.

#### Renk Kullanımı

Çalışma [İGA Kurumsal Kimlik Renkleri](#) kullanılarak basılmalıdır.

Pantone 430 C



#### FSC Logosu Kullanımı

İGA Havalimanı İşletmesi A.Ş.'nin A5 not defterinin iç kısmında doğaya ve çevreye duyarlı FSC Belgeli kağıt kullanıldığı için, [FSC logosu](#) not defterinin iç arka kapağında yanda gösterildiği gibi kullanılmalıdır.

#### Kağıt Kullanımı

İGA Havalimanı İşletmesi A.Ş.'nin kurumsal kimlik basılı materyallerinde doğaya ve çevreye duyarlı [FSC Belgeli kağıt](#) kullanılmalıdır.



Çalışma dökümanı ve bilgi için kurumsal iletişim bölümü ile iletişime geçiniz.

[marcom@igairport.com](mailto:marcom@igairport.com)

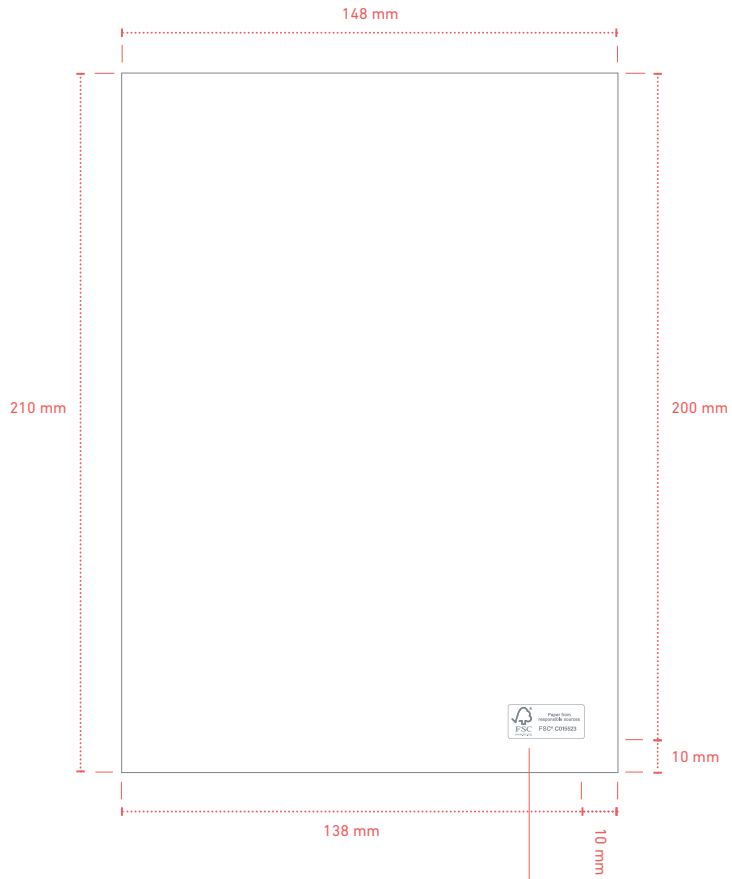

## 6.4 Bardak Altlığı

### Ölçü ve Kağıt Türü

90x90 mm - Vivaldi Bags, 300 gr

### Açıklama

İGA Havalimanı İşletmesi A.Ş.'nin Bardak Altlığı tasarımı logo ve tipografi oranları yanda gösterildiği gibi olmalıdır.

### Kurumsal Bütünlük

İGA Havalimanı İşletmesi A.Ş. kurumsal bütünlüğünün bozulmaması ve korunması için; logo, logotype ve kullanılacak çalışmalar, mutlaka [master artwork](#) dökümanından alınarak çoğaltılmalı ve kullanılmalıdır.

### Çalışma Ölçüleri

Ölçekler [mm](#) olarak verilmiştir.

### Tipografi Kullanımı

Çalışmada kullanılan tipografi, espas ayarları ve puntoları aşağıdaki gibi olmalıdır.

### Web Adresi

DIN Next LT Pro Regular 12 pt  
Optik Espaslama

### Renk Kullanımı

Çalışma [İGA Kurumsal Kimlik Renkleri](#) kullanılarak basılmalıdır.

Pantone 3115 C



Pantone 3265 C



Pantone 431 C



Çalışma dökümanı ve bilgi için kurumsal iletişim bölümü ile iletişime geçiniz.

[marcom@igairport.com](mailto:marcom@igairport.com)

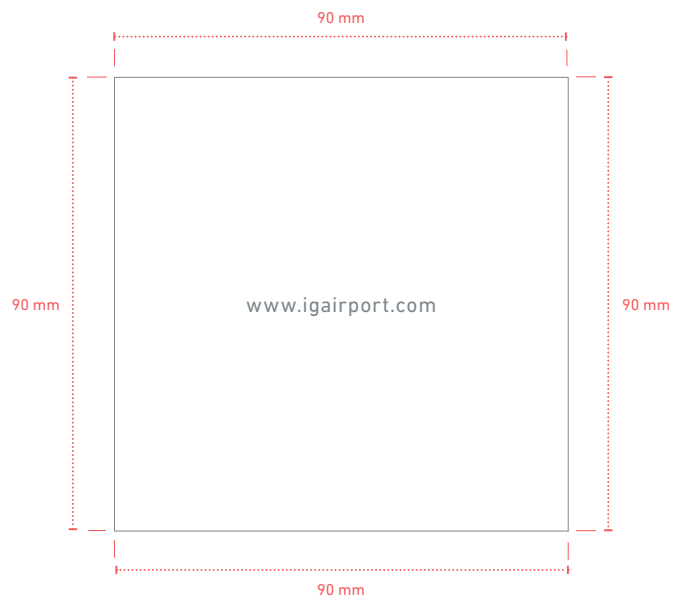
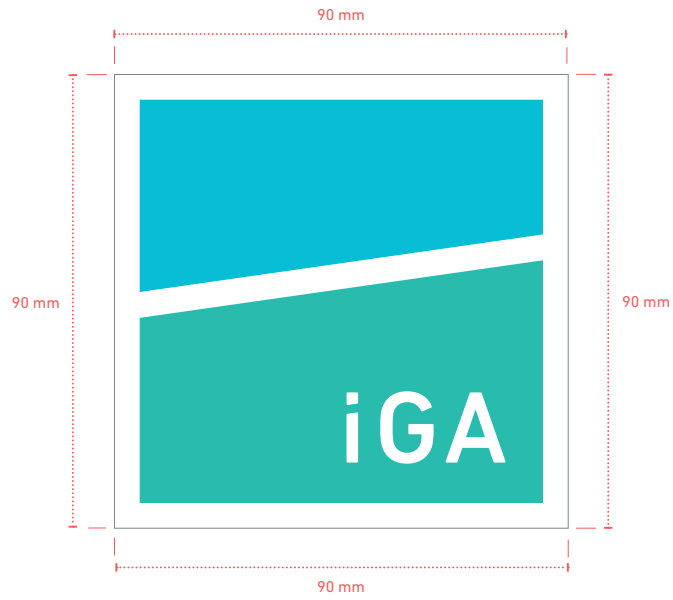







[www.igairport.com](http://www.igairport.com)